

QUADRO. Della KARL.
Postazioni di lavoro
ad alto livello e con sistema.

Catalogo tecnico

QUADRO.

Il sistema innovativo per postazioni di lavoro.

Per la modularità e la possibilità di poter adeguare e creare postazioni di lavoro non ci sono più frontiere. L'elemento portante, la profilo verticale QUADRO, è la base di queste postazioni di lavoro robuste e ampliabili in qualsiasi momento.



Indice

Il sistema per postazioni di lavoro

Tavoli di lavoro	4
Componenti singoli	6
Piani di lavoro	
Prolunghe per profili verticali	
Profili verticali	
Piedi/Basamenti	
Cassettiere	8
Componenti singoli	9
Custodie per cassette	
Cassetti	
Divisori per cassette	10
Pedana appoggia piedi, Protezione visiva, Supporto per Tower PC	11
Piani d'appoggio (mensole)	12
Piani d'appoggio per vaschette	
Supporto per tastiera PC	
Mobili porta strumenti a 19"	13
Canaline d'alimentazione	14
Canalina semplice per pannelli multiprese	15
Componenti per il vano prese	16
Bracci mobili	18
Braccio mobile per monitor PC	
Contenitore per vaschette	
Braccio mobile per contenitore vaschette	
Braccio mobile per supporto vaschette	
Leggio universale	
Supporto orizzontale, Binari porta attrezzi, Braccio aspiratore di fumi	20
Lampade	21
Lampade lunghe a neon	
Lampade per piani d'appoggio (mensole)	
Lampade a braccio	22
Lampade con lente d'ingrandimento	
Sedie da laboratorio	23
Accessori ESD	

QUADRO-CAR's

Telai base	25
Cassettiere	26
Componenti singoli	27
Custodie per cassette	
Cassetti	
Mensola per tastiera PC	
Piani d'appoggio (mensole)	28
Mobili porta strumenti a 19"	28

Esempi di postazioni di lavoro

Realizzati per la pratica	29
Modulare ed individuale	30
Il sistema nella pratica	31

Il sistema d'armadi da laboratorio

Programma generale	32
--------------------	----

Colorazioni

Colori standard	33
Informazioni in caso di ordine	

Tavoli di lavoro



- Tutti tavoli di lavoro hanno come struttura portante, il profilo verticale QUADRO:
- Al profilo molto robusto in alluminio possono essere fissati su tutti due i lati e poi regolati in continuità in altezza il piano di lavoro, le mensole/piani d'appoggio, una traversa e naturalmente anche una vasta gamma di accessori.

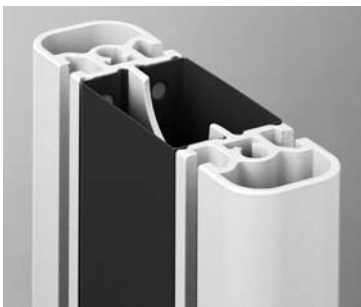

- Grazie alle due canaline integrate e separate possono essere inseriti senza problemi, cavi e/o conduttori di qualsiasi tipo. Elementi passacavi munite di spazzole antipolvere sono già integrati di serie nei profili QUADRO.

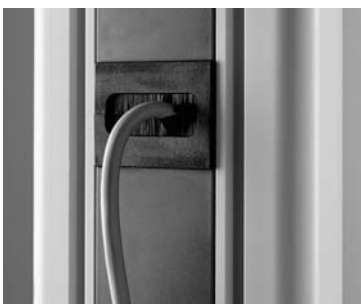

- A richiesta possono essere integrate nei profili verticali QUADRO anche delle prese Schuko.



- n Con telaio in tubi d'acciaio per fissare il piano di lavoro e anche delle cassettiere pensili.
- n Nel piede sono già integrate di serie due livellatori, che possono essere regolati tramite un cacciavite. In questo modo anche tavoli su un pavimento non del tutto orizzontale possono essere posizionati perfettamente in modo orizzontale.



- Tutte le parti metalliche sono verniciate a polveri termocementanti (powder coated) in modo ecologico e conduttivo.
- Il piano di lavoro di qualsiasi larghezza può essere caricato con un carico di 200 kg.
- Tra i due profili verticali viene inserita una traversa, che dà al tavolo la robustezza necessaria. Su questa traversa può essere fissata anche la pedana appoggia piedi.

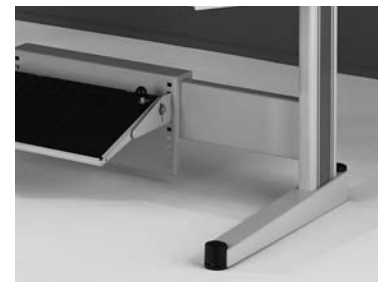

- Come accessorio può essere fornita anche un vano cavi, che si trova nella parte posteriore e sotto il piano di lavoro. I cavi vengono portati tra due grandi aperture (sui lati del piano) sul piano di lavoro.



Il sistema nel dettaglio

- I tavoli antistatici (ESD) sono equipaggiati con un piano di lavoro completamente conduttivo, anche all'interno, ed un sistema per la messa a terra. Con 2 bottoncini a pressione da 10 mm e resistenza di sicurezza secondo la normativa IEC 61340-5-1.
- La resistenza di fuga dei piani di lavoro antistatici è 5×10^4 fino 5×10^7 Ohm (misura a secco secondo la normativa IEC61340-5-1, 100 V).
- Ogni tavolo QUADRO in esecuzione antistatica (ESD) è equipaggiato di serie di un punto centrale per la messa terra.
- I livellatori integrati nei piedi dei tavoli sono equipaggiati di una protezione conduttiva, in questo modo viene garantito anche una messa a terra dei tavoli stessi al pavimento, solamente tramite i loro piedi.



- Piano di lavoro con spessore 40 mm, arrotondato sulla parte anteriore, rivestito su ambedue i lati con il laminato Hard Laminate con spessore di 0,8 mm, munito sui lati e sulla parte posteriore con un profilo in materiale plastico, che serve come protezione contro eventuali urti. Il piano è fornibile in esecuzione standard oppure in esecuzione antistatica (ESD).
- Caratteristiche tecniche meccaniche del piano di lavoro secondo la normativa EN 348-2: 1991:
 - Resistenza contro l'usura > 1000 giri/min.
 - Resistenza contro graffi > 2,0 N
 - Resistenza in acqua bollente:
 - Aumento della massa < 12 %
 - Aumento dello spessore < 15 %
 - Prova visiva grado 4
 - Resistenza in ambiente asciutto ad una temperatura di 180° C:
 - Superficie grado 3
 - Resistenza contro urti di una sfera con diametro piccolo:
 - Forza della molla > 20 N

- Resistenza contro crepe grado 4
- Resistenza contro cambiamento del colore:
 - Luce intensa al xenon > 6 min.
 - Luce intensa al carbone > 5 min.
- Resistenza contro il calore di sigarette grado 3
- Resistenza contro vapore grado 4
- Resistenza del calore contro stagno di saldatura, le prescrizioni secondo DIN 53799 vengono pienamente rispettate.
- Elevata resistenza contro solventi organici, agli acidi e alle soluzioni alcaline non fortemente aggressivi come pure alla benzina e agli olii, secondo la normativa DIN 53799.
- Anche le prescrizioni e normative contro l'emissioni di formaldeide secondo § 9, capitolo 3.

- Le spazzole speciali passacavi e le prese (opzioni) sono posizionate nei profili verticali QUADRO in modo ottimale sulle altezze indicate qui a fianco.
- Sull'altezza di 163 mm si trova un'apertura per fare passare eventuali cavi e conduttori nella traversa. Nell'esecuzione con prese nei profili verticali si trova all'altezza di 298 mm una morsettiere per poter collegare il cavo dell'alimentazione generale.

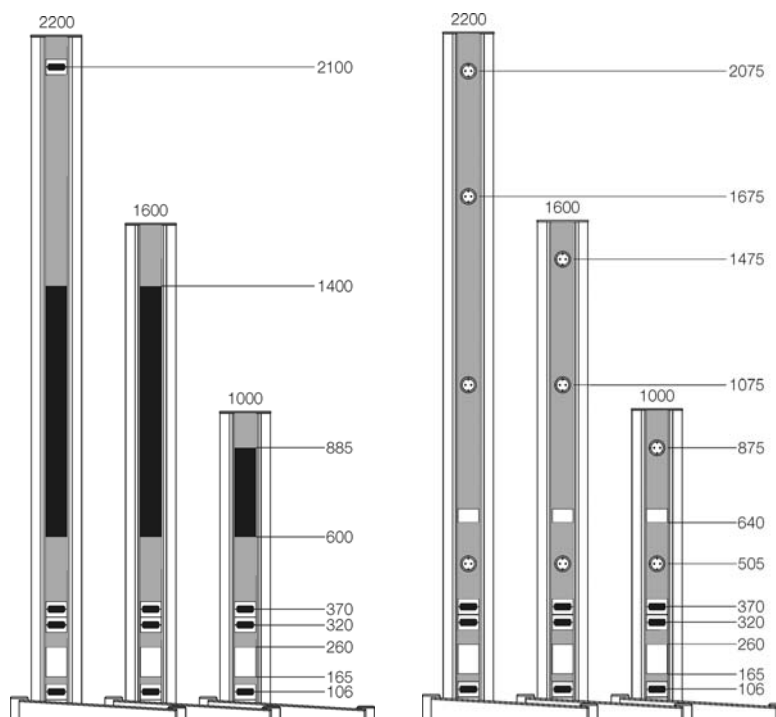

Tavoli di lavoro

Esecuzione standard

- Piano di lavoro regolabile in altezza, altezza minima 780 mm quando vengono posizionate delle cassettiere carrelate sotto il piano di lavoro.

Elemento base

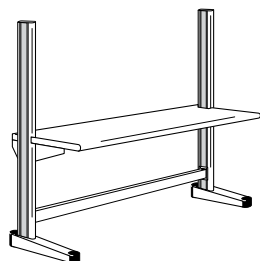

Tavolo aggiuntivo con piede lungo

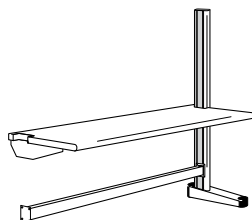

Tavolo aggiuntivo con piede corto

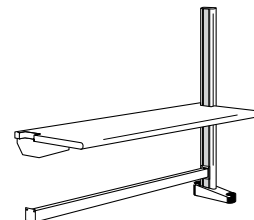

Prof.	Largh. mm			Largh. mm			Largh. mm			
	880 mm	1300	1650	2135	1300	1650	2135	1300	1650	2135
Alt. profilo vert.										
1000 mm	10.005.	10.025.	10.045.	10.006.	10.026.	10.046.	10.007.	10.027.	10.047.	
1600 mm	10.010.	10.030.	10.050.	10.011.	10.031.	10.051.	10.012.	10.032.	10.052.	
2200 mm	10.015.	10.035.	10.055.	10.016.	10.036.	10.056.	10.017.	10.037.	10.057.	

Tavoli di lavoro con prese integrate in un profilo verticale

- A seconda dell'altezza dei profili verticali possono essere inserite in un profilo verticale QUADRO 2, 3 oppure 4 prese Schuko, tutte già completamente cablate e riportate su morsetti, che si trova nella parte inferiore del profilo, carico massimo 10 A/16 A/250 V.
- Piano di lavoro regolabile in altezza, altezza minima 780 mm quando vengono posizionate delle cassettiere carrelate sotto il piano di lavoro.

Elemento base

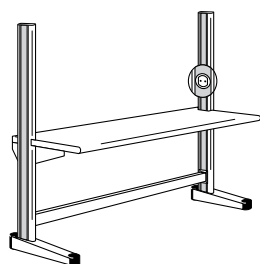

Tavolo aggiuntivo con piede lungo

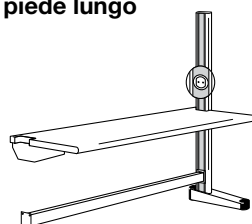

Tavolo aggiuntivo con piede corto

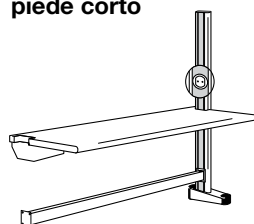

Prof.	Largh. mm			Largh. mm			Largh. mm			
	880 mm	1300	1650	2135	1300	1650	2135	1300	1650	2135
Alt. profilo vert.										
1000 mm	10.105.	10.125.	10.145.	10.106.	10.126.	10.146.	10.107.	10.127.	10.147.	
1600 mm	10.110.	10.130.	10.150.	10.111.	10.131.	10.151.	10.112.	10.132.	10.152.	
2200 mm	10.115.	10.135.	10.155.	10.116.	10.136.	10.156.	10.117.	10.137.	10.157.	

Accessorio

- Cavo d'alimentazione (3 x 1,5 mm²), lungh. 3 metri, senza spina **95.023.98**
- Cavo d'alimentazione (3 x 1,5 mm²), lungh. 3 metri, con spina Schuko **95.025.98**
- Cavo d'alimentazione (3 x 1,5 mm²), lungh. 5 metri, con spina Schuko **95.027.98**

Tavoli di lavoro con vano cavi

- Nella parte posteriore del piano di lavoro sono integrati dei passacavi in materiale plastico con Ø 80 mm.
- Vano cavi costruito in lamiera d'acciaio, fissato sotto il piano di lavoro con entrata nei profili verticali QUADRO.
- Piano di lavoro regolabile in altezza, altezza minima 780 mm quando vengono posizionate delle cassettiere carrellate sotto il piano di lavoro.

Elemento base

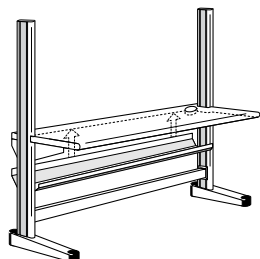

Tavolo aggiuntivo con piede lungo

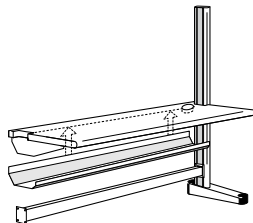

Tavolo aggiuntivo con piede corto

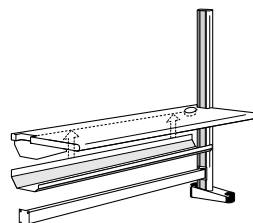

Prof. 880 mm	Largh. mm			Largh. mm			Largh. mm		
	1300	1650	2135	1300	1650	2135	1300	1650	2135
Säulenhöhe 1000 mm	10.205.	10.225.	10.245.	10.206.	10.226.	10.246.	10.207.	10.227.	10.247.
1600 mm	10.210.	10.230.	10.250.	10.211.	10.231.	10.251.	10.212.	10.232.	10.252.
2200 mm	10.215.	10.235.	10.255.	10.216.	10.236.	10.256.	10.217.	10.237.	10.257.

Accessorio

Barra multiprese con 5 prese Schuko, con interruttore, lungh. cavo 1,5 m e con spina Schuko

95.005.98

Tavoli di lavoro con vano d'alimentazione (IC)

- Nella parte posteriore del piano di lavoro è integrato il vano d'alimentazione (IC), costruito in lamiera d'acciaio con coperchio apribile, profondità del piano di lavoro 650 mm.
- Il bordo del coperchio è munito di spazzole, in modo quando il coperchio è chiuso, di fare passare i cavi, ma di non fare entrare all'interno del vano della polvere e/o sporco.
- I profili verticali all'interno del vano d'alimentazione (IC) sono muniti di aperture, per poter raggiungere eventuali cavi e conduttori all'interno dei profili verticali.
- I vani d'alimentazione (IC) possono essere equipaggiati di diversi accessori, come p.e. con unità con prese, unità d'alimentazione generale con interruttore differenziale, bocche per aria compressa, ecc.
- Piano di lavoro regolabile in altezza, altezza minima 780 mm quando vengono posizionate delle cassettiere carrellate sotto il piano di lavoro.

Elemento base

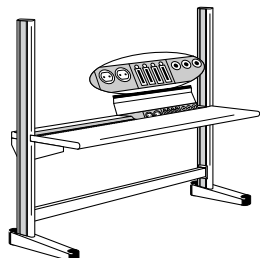

Tavolo aggiuntivo con piede lungo

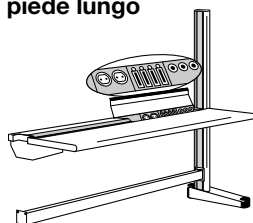

Tavolo aggiuntivo con piede corto

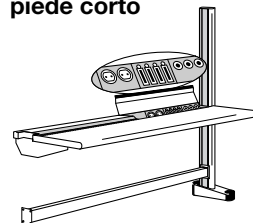

Prof. 880 mm	Largh. mm			Largh. mm			Largh. mm		
	1300	1650	2135	1300	1650	2135	1300	1650	2135
Alt. profilo vert. 1000 mm	10.305.	10.325.	10.345.	10.306.	10.326.	10.346.	10.307.	10.327.	10.347.
1600 mm	10.310.	10.330.	10.350.	10.311.	10.331.	10.351.	10.312.	10.332.	10.352.
2200 mm	10.315.	10.335.	10.355.	10.316.	10.336.	10.356.	10.317.	10.337.	10.357.

Pregiamo gentilmente di completare l'articolo con il codice del colore oppure dell'esecuzione antistatica (ESD). Ulteriori informazioni sono elencate sulla pagina 33.

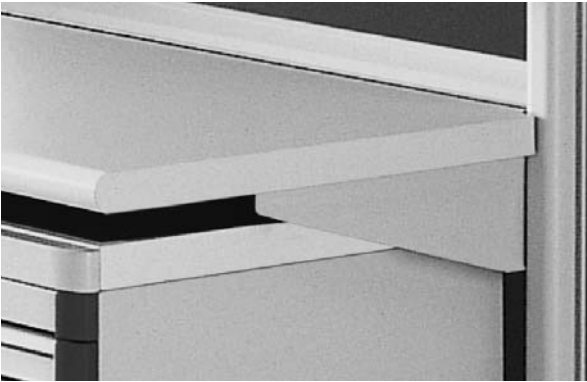

Componenti singoli

Per soluzioni speciali ed individuali, p.e. postazioni ad angolo oppure a forma di "U".

Piani di lavoro

Esecuzione standard

- Con set di montaggio ai profili verticali QUADRO

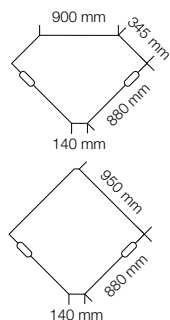

Con vano cavi

- Nella parte posteriore del piano di lavoro sono integrati dei passacavi in materiale plastico con Ø 80 mm.
- Vano cavi costruito in lamiera d'acciaio, fissato sotto il piano di lavoro.

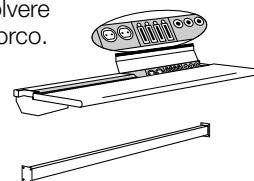
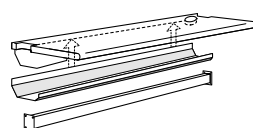
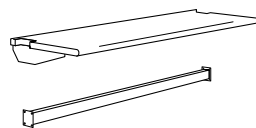

Con vano d'alimentazione (IC)

- Nella parte posteriore del piano di lavoro è integrato il vano d'alimentazione, costruito in alluminio con coperchio apribile.
- Il bordo del coperchio è munito di spazzole. Quando il coperchio è chiuso, queste spazzole fanno passare i cavi, ma non polvere e/o sporco.

	Esecuzione standard	Con vano cavi	Con vano d'alimen
1300 x 880 mm	10.900.	10.910.	10.920.
1650 x 880 mm	10.902.	10.912.	10.922.
2135 x 880 mm	10.904.	10.914.	10.924.
Angolare trapezoidale	10.906.	10.916.	10.926.
Angolare quadrato	10.907.	10.917.	10.927.

Piani di lavoro supplementari laterali

- Per posizionare a filo un tavolo QUADRO ad altri tavoli.
- Con set di fissaggio ad un profilo verticale QUADRO.
- Dimensioni: L 250 x P 880 mm

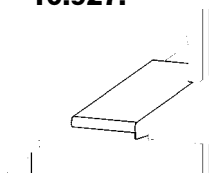

	Esecuzione standard
sinistra	10.930.
destra	10.931.

Preghiamo gentilmente di completare l'articolo con il codice --.88 per l'esecuzione standard oppure --.89 per l'esecuzione antistatica (ESD).



Allungamenti per profili verticali

- Per l'allungamento dei profili verticali alla prossima misura standard.
- Con set di fissaggio ad un profilo verticale QUADRO.
- Lunghezze speciali a richiesta.
- Dimensioni: A 600 mm

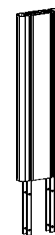

	Esecuzione standard
	10.940.

Preghiamo gentilmente di completare l'articolo con il codice del colore. Ulteriori informazioni sono elencate sulla pagina 33.

Profili verticali QUADRO

Esecuzione standard

- Profilo con piede corto: munito sui due lati con passacavi con spazzole.
- Profilo con piede lungo: munito su un lato con passacavi con spazzole.

Con presa integrata

- A seconda dell'altezza del profilo munito di 2, 3 oppure 4 prese Schuko, già completamente cablate e collegate su morsettiere, carico max. 10 A/16 A, 250 V.

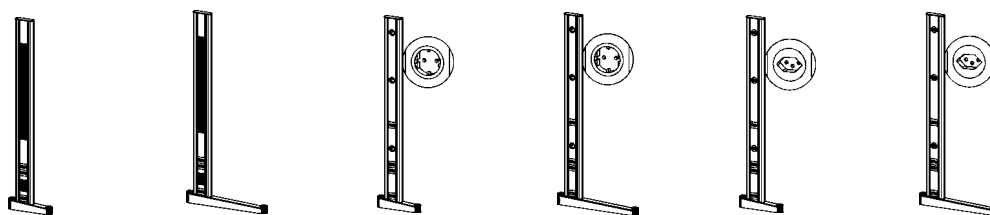

Esecuzione standard
Piede corto Piede lungo Con prese Schuko
Piede corto Piede lungo Con prese italiane
Piede corto Piede lungo

Altezza profili

1000 mm	10.950.	10.951.	10.960.	10.961.	10.980.	10.981.
1600 mm	10.952.	10.953.	10.962.	10.963.	10.982.	10.983.
2200 mm	10.954.	10.955.	10.964.	10.965.	10.984.	10.985.

Accessorio

Cavo d'alimentazione (3 x 1,5 mm²), lungh. 3 metri, senza spina

95.023.98

Cavo d'alimentazione (3 x 1,5 mm²), lungh. 3 metri, con spina Schuko

95.025.98

Piedi

Piedi separati



Piede corto
10.890.70



Piede lungo
10.892.70



Piede lungo per profili doppi
10.894.70

Profili verticali singoli

Profili verticali separati con parti di decorazione

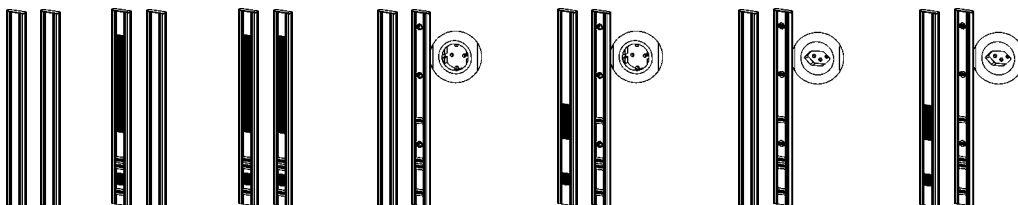

Spazzole Esecuzione standard
senza su un lato sui due lati Con prese Schuko
senza su un lato Con prese italiane
senza su un lato

Altezza profilo

1000 mm	10.810.	10.820.	10.830.	10.840.	10.850.	10.880.	10.890.
1600 mm	10.812.	10.822.	10.832.	10.842.	10.852.	10.882.	10.892.
2200 mm	10.814.	10.824.	10.834.	10.844.	10.854.	10.884.	10.894.

Preghiamo gentilmente di completare l'articolo con il codice del colore.

Ulteriori informazioni sono elencate sulla pagina 33.



Cassettiere

- A scelta: montaggio fisso oppure in versione carrellata
- Custodia robusta in lamiera d'acciaio, in 2 larghezze diverse.
- Di serie in esecuzione antistatica (ESD) grazie alla verniciatura conduttiva a polveri termocondimenti (powder coated), cuscinetti conduttivi, tutte le singole parti sono collegati tramite rondelle di contatto tra di loro.
- Cassetti scorrevoli su cuscinetti a sfera in acciaio, estraibili per 4/5 oppure a richiesta completamente.
- Con serratura a chiave a comando centralizzato.
- Fissaggio semplicissimo al telaio del tavolo tramite adatte guide (tranne il cassetto singolo).
- Vasta gamma di divisori interni per cassetti.
- Carico:
Cassetto estraibile per 4/5: 30 kg
Cassetto estraibile compl.: 45 kg
- Dimensioni interne dei cassetti:
Cassetto con L 418 mm:
L 330 x P 450 mm
Cassetto con L 606 mm:
L 520 x P 450 mm
- Versione carrellata con 4 rotelle conduttivi, tra cui 2 munite di freno, nonché piano di copertura con tappeto in caucciù antiscivolo integrato, con sicurezza di apertura di tutti singoli cassetti, solamente un cassetto può essere aperto, gli altri rimangono bloccati.
- 1 HE = 54 mm.

Cassetto singolo

- Cassetto con serratura.
- Più cassetti sovrapponibili.

L = 567 mm
A = 120 mm

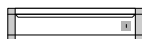

1 x2 HE

Largh. 418 mm

12.405.

Cassettiera pensile F4

- Cassetti estraibili per 4/5, max. altezza 4 HE.

L = 551 mm
A = 313 mm

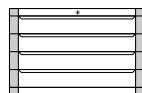

4 x1 HE

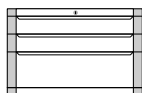

2 x1 HE
1 x2 HE

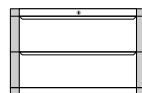

2 x2 HE

Largh. 418 mm
Largh. 606 mm

12.005.
13.005.

12.010.
13.010.

12.015.
13.015.

Cassettiera pensile F1

- Cassetti estraibili per 4/5, max. altezza 7 HE.

L = 551 mm
A = 475 mm

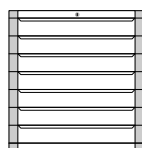

7 x1 HE

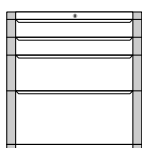

2 x1 HE
1 x2 HE
1 x3 HE

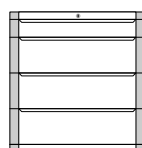

1 x1 HE
3 x2 HE

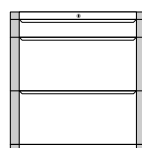

1 x1 HE
2 x3 HE

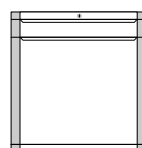

1 x1 HE
1 x6 HE

Largh. 418 mm
Largh. 606 mm

12.105.
13.105.

12.110.
13.110.

12.115.
13.115.

12.120.
13.120.

12.125.
13.125.

**Preghiamo gentilmente di completare l'articolo con il codice del colore.
Ulteriori informazioni sono elencate sulla pagina 33.**

Cassettiera F0

■ Cassetti estraibili per 4/5, max. altezza 9 HE.

■ La versione carrellata richiede un'altezza libera sotto il piano di lavoro di min. 780 mm.

L = 551 mm
A = 583 mm
(versione fissa)
A = 683 mm
(ver. carrellata)

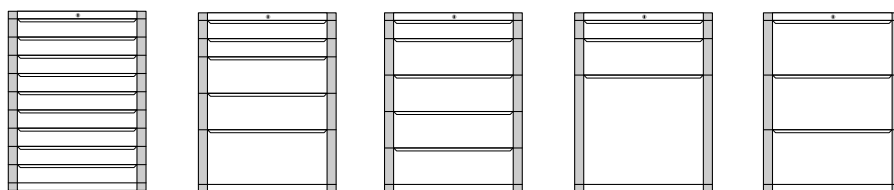

9 x1 HE	2 x1 HE 2 x2 HE 1 x3 HE	1 x1 HE 4 x2 HE	1 x1 HE 1 x2 HE 1 x6 HE	3 x3 HE
---------	-------------------------------	--------------------	-------------------------------	---------

versione fissa

Largh. 418 mm
Largh. 606 mm

12.205.	12.210.	12.215.	12.220.	12.225.
13.205.	13.210.	13.215.	13.220.	13.225.

ver. carrellata

Largh. 418 mm
Largh. 606 mm

12.305.	12.310.	12.315.	12.320.	12.325.
13.305.	13.310.	13.315.	13.320.	13.325.

Componenti singoli per cassettiere

Per soluzioni individuali, come p.e. combinazione tra cassetti estraibili per 4/5 e completamente estraibili.

Custodie per cassettiere

■ Disponibili in 2 larghezze.

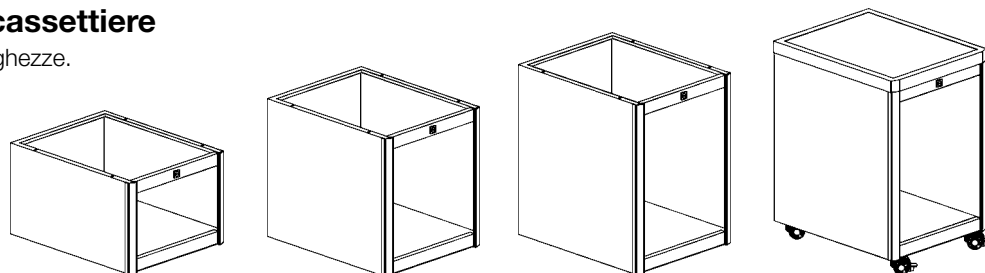

P = 551 mm

Altezza	313 mm	475 mm	583 mm	683 mm
max. nr. cassetti	4 x 1 HE	7 x 1 HE	9 x 1 HE	9 x 1 HE carrellata

Largh. 418 mm	12.000.	12.100.	12.200.	12.300.
Largh. 606 mm	13.000.	13.100.	13.200.	13.300.

Cassetti

■ Cassetti con apertura per 4/5 oppure completamente.

Dimensioni interne:
P = 450 mm

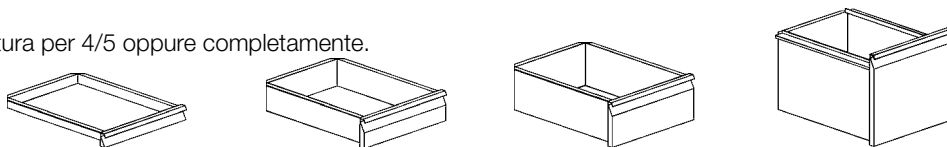

Altezza in HE	1 HE	2 HE	3 HE	6 HE
Altezza in mm	50 mm	104 mm	158 mm	320 mm
Altezza utilizzabile	38 mm	92 mm	146 mm	308 mm

Estraibili per 4/5

Largh. 418 mm	12.900.70	12.902.70	12.904.70	12.906.70
Largh. 606 mm	13.900.70	13.902.70	13.904.70	13.906.70

Estraibili compl.

Largh. 418 mm	12.901.70	12.903.70	12.905.70	12.907.70
Largh. 606 mm	13.901.70	13.903.70	13.905.70	13.907.70

Preghiamo gentilmente di completare l'articolo con il codice del colore.

Ulteriori informazioni sono elencate sulla pagina 33.



Suddivisioni interni per cassetti (scomparti)

Per cassettiere del tipo F

Contentori a scomparti, in materiale plastico (ESD)

- Per cassetti con altezza 1 HE.
- Per ogni cassetto servono 2 contenitori.
- Costruito in materiale plastico antistatico (ESD).

Per largh. 418 mm

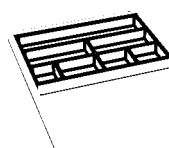

Per largh. 606 mm

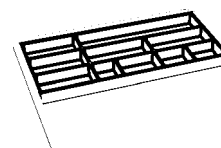

Quantità di scomparti
Contentore

7
96.205.98

11
96.206.98

Contentore di bacinelle rimovibili (ESD) per cassetti

- Per cassetti con altezza 2 HE.
- Contentore di base contenente più bacinelle rimovibili per particolari piccoli.
- Per ogni cassetto servono 2 contenitori di base.
- In materiale plastico antistatico (ESD).

Altezza: 42 mm (box)

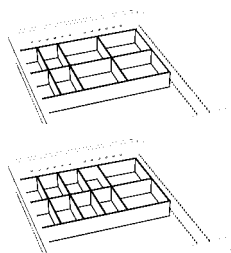

Set con 4x 54x108 mm und 4x 108x108 mm
Set con 8x 54x108 mm und 2x 108x108 mm

96.216.98
96.218.98

Contentore di bacinelle rimovibili (ESD) per cassetti, con tappeto a reticolo

- Per cassetti con altezza 2 HE e 3 HE.
- Composta da basamento e contenitori piccoli accatastabili.
- Costruiti in materiale plastico antistatico (ESD).

Altezza: 42 mm (box)

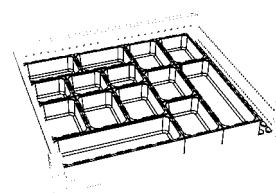
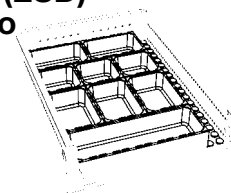

Composta da:
Set

3x A, 5x B, 1x C
96.210.98

3x A, 9x B, 2x C
96.211.98

Box singolo
Tipo e dimensioni

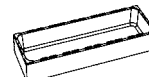

A, 96x96 mm
96.240.98

B, 144x96 mm
96.245.98

C, 288x96 mm
96.250.98

Divisori variabili trasversali e longitudinali

- Per dividere lo spazio interno di cassetti con altezza 2 HE e 3 HE.
- Sono incastrabili nei fori laterali del cassetto.
- Costruiti in lamiera d'acciaio verniciata a polveri termocementanti (powder coated).

Altezza: 73 mm

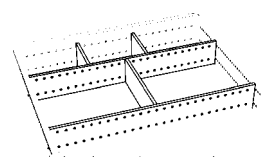
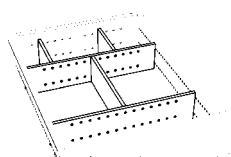

Divisori trasversali

330 mm
96.225.70

520 mm
96.226.70

Divisori longitudinali

303 mm
A4 trasver.
96.227.70

213 mm
A5 trasver.
96.229.70

113 mm
A7 trasver.
96.231.70

Pedana appoggia piedi, Pannello di protezione, Supporto per Tower PC

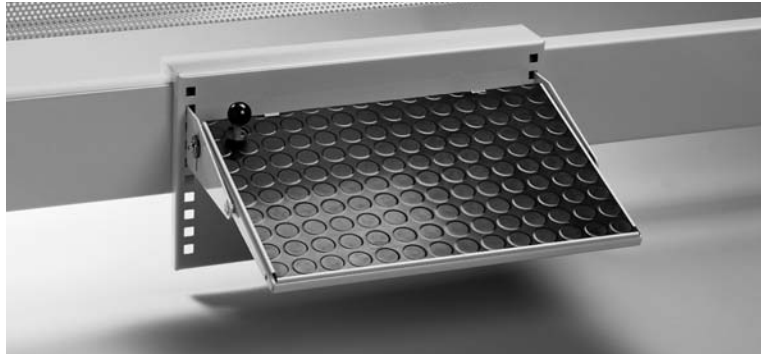

Pedana appoggia piedi antistatica (ESD)

- Per il fissaggio al cavalletto oppure ai 2 supporti.
- Regolazione semplicissima dell'inclinazione tramite leva.
- Con tappeto conduttivo strutturato.

Dimensioni: L = 500 mm, P = 340 mm

Pedana appoggia piedi antistatica (ESD)
Cavo di messa a terra ESD

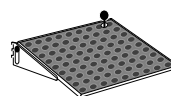

52.350.70
52.355.98

Set di 2 supporti per la pedana appoggia piedi

- Per il fissaggio alla traversa inferiore di un tavolo QUADRO.
- Con possibilità di regolare l'altezza della pedana appoggia piedi.

Set di 2 supporti per la pedana appoggia piedi

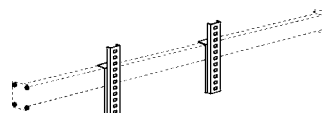

14.504.70

Cavalletto per la pedana appoggia piedi

- Costruito con tubi d'acciaio robusti, verniciato a polveri termocementanti (powder coated).
- Con possibilità di regolare l'altezza della pedana appoggia piedi.

Dimensioni: A = 450 mm

Cavalletto per la pedana appoggia piedi

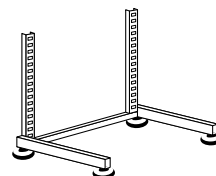

52.315.70

Pannello di protezione

- Serve per chiudere il tavolo sulla parte anteriore ed eventualmente per impedire la vista sotto il tavolo.
- Fissabile sotto il piano di lavoro ai profili verticali QUADRO, regolabile in continuità in altezza.
- Costruita in lamiera d'acciaio forata e verniciata nel colore grigio chiaro (RAL 7035) a polveri termocementanti (powder coated).

Dimensioni: A = 270 mm

Largh.

1300 mm
1650 mm
2135 mm

Angolare trapezoidale

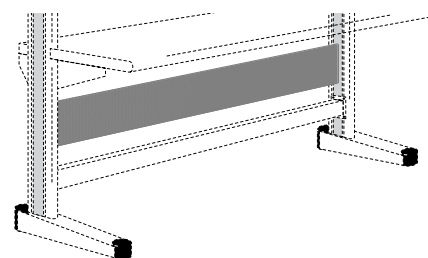

14.525.70
14.527.70
14.529.70
14.535.70

Supporto per Tower PC

- Agganciabile alla traversa inferiore.
- Per Tower PC con altezza max. 560 mm.

Dimensioni: L = 250 mm, P = 550 mm

Supporto per Tower PC

14.510.70





Piani d'appoggio (mensole)

- Piani d'appoggio (mensole) robusti in lamiera d'acciaio, antistatici (ESD) e verniciati a polveri termocementanti (powder coated), colore grigio chiaro (RAL 7035).
- Arrotondati sulla parte anteriore.
- Con bordo, altezza 15 mm, a scelta disposto sulla parte anteriore o posteriore.
- Regolabili in continuità in altezza e inclinabili fino a 25°.
- Regolabili in profondità fino a +/- 75 mm.
- Carico massimo superficiale 50 kg.

L = 450 mm
 A = 40 mm
 A = 85 mm (incl. angolare di fissaggio)

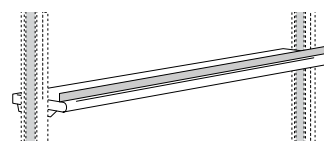

Adatti per largh. tavoli

1300 mm	14.020.70
1650 mm	14.050.70
2135 mm	14.080.70
Angolo trapezoidale	14.095.70



Supporto per tastiera estraibile

- Per il montaggio sotto un piano d'appoggio (mensola).
- Supporto adatto per ogni tipo di tastiera.
- Estraibile per 200 mm, nella posizione finale inclinabile per 45°.
- Con bordo per appoggiare il palmo della mano.

Montaggio

Sotto un piano d'appoggio (mensola)	14.350.98
Sotto il piano di lavoro di un tavolo	14.355.98

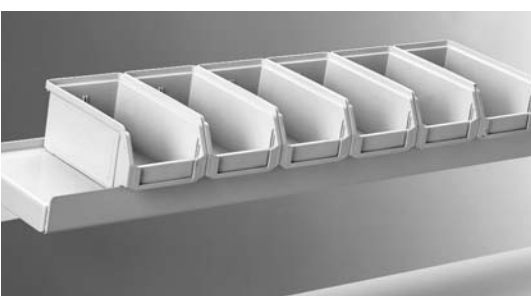

Piani d'appoggio per vaschette

- Regolabili in continuità in altezza tra i profili verticali QUADRO.
- Con bordo sulla parte anteriore e posteriore.
- Piani d'appoggio per vaschette Schäfer, grandezza 5.
- Piani in lamiera d'acciaio, antistatici (ESD) e verniciati a polveri termocementanti (powder coated), colore grigio chiaro (RAL 7035).
- Con 2 possibilità di fissaggio: in modo orizzontale oppure inclinato per 15°.
- Carico massimo superficiale 25 kg.

L = 150 mm
 A = 42 mm

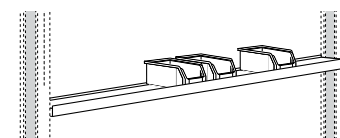

Adatti per largh. tavoli	1300 mm	1650 mm	2135 mm
Piano d'appoggio	14.304.70	14.306.70	14.308.70

Accessori:

Vaschette grandezza 5,
 Sistema Schäfer

L = 95 mm
 P = 160 mm
 A = 75 mm



	nero (ESD)	rosso	blu	verde
Vaschetta	96.505.98	96.507.98	96.509.98	96.511.98

Mobili porta strumenti a 19"



- Costruiti in esecuzione robusta in lamiera d'acciaio, internamente muniti di grande traversa per garantire una variazione stabile e continua dell'altezza tra i profili verticali.
- Muniti sulla parte posteriore, superiore ed inferiore di lamiera forata, per garantire una circolazione dell'aria.
- Predisposti per alloggiare strumenti a 19" oppure supporti a 19" nei quali vengono poi inseriti gli strumenti con dimensioni inferiori ai 19".
- Concepiti per l'inserimento di strumenti del programma KARL

oppure anche di altri costruttori, sempre che gli strumenti sono stati costruiti secondo la normativa DIN 41 494.

- Comanda centrale: con tasto ON, tasto OFF, tasto a fungo d'emergenza, teleruttore di linea e spia di controllo fase (monofase e trifase).
- Valori d'alimentazione: max. 16 A, 230 V nonché 16 A, 400 V.
- Carico per corrente alternata 3,7 kW (AC-1) cioè 1 kW (AC-3), per corrente trifase 11 kW (AC-1) cioè 2,5 kW (AC-3).

- Cablaggio interno con connettori per l'alimentazione di apparecchi e supporti a 19".
- Fornibile in 2 altezze diverse: da 3 HE e da 6 HE (1 HE = 44,45 mm).
- A scelta con illuminazione integrata sotto il mobile porta strumenti, in base alla larghezza del mobile con 1 oppure 2 lampade al neon a 36 W e con protezione parabolica per garantire una luce uniforme sul piano di lavoro, con interruttore on/off.
- Utilizzabile solamente tra profili verticali QUADRO senza prese integrate nei lati.

Senza illuminazione

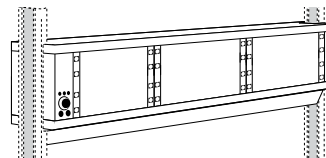
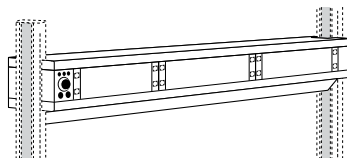

Dimensioni: P = 350 mm

Altezza per	201 mm (senza traversa), 3 HE	335 mm (senza traversa), 6 HE
Larghezza per	1650 mm, 3 x 19" 2135 mm, 4 x 19"	1650 mm, 3 x 19" 2135 mm, 4 x 19"

Custodia in lamiera d'acciaio, antistatica (ESD)

Senza unità di comando generale e senza cablaggio interno	14.205.70	14.209.70	14.245.70	14.249.70
monofase	14.215.70	14.219.70	14.255.70	14.259.70
trifase	14.225.70	14.229.70	14.265.70	14.269.70

Custodia in pannello truciolare, laminato standard

Senza unità di comando generale e senza cablaggio interno	14.205.	14.209.	14.245.	14.249.
Senza unità di comando generale, cablaggio interno trifase	14.225.	14.229.	14.265.	14.269.

Con illuminazione

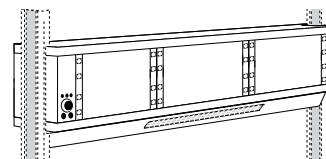
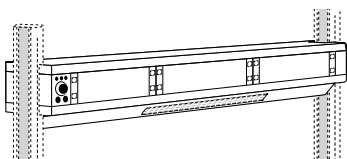

Dimensioni: P = 350 mm

Altezza per	201 mm (senza traversa), 3 HE	335 mm (senza traversa), 6 HE
Larghezza per	1650 mm, 3 x 19" 2135 mm, 4 x 19"	1650 mm, 3 x 19" 2135 mm, 4 x 19"

Custodia in lamiera d'acciaio, antistatica (ESD)

monofase	14.216.70	14.220.70	14.256.70	14.260.70
trifase	14.226.70	14.230.70	14.266.70	14.270.70

Custodia in pannello truciolare, laminato standard

Senza unità di comando generale, cablaggio interno trifase	14.226.	14.230.	14.266.	14.270.
--	----------------	----------------	----------------	----------------

Accessori:

Cablaggio dal mobile porta strumenti a 19" fino al basamento del tavolo	17.005.98
Cablaggio dal mobile porta strumenti a 19" fino al vano d'alimentazione (IC)	17.006.98

Preghiamo gentilmente di completare l'articolo dei mobili porta strumenti a 19" in legno con il codice 30 per la versione standard oppure con il codice 34 per la versione antistatica (ESD).



Canaline d'alimentazione

- Custodia robusta in lamiera d'acciaio, antistatica (ESD), verniciata a polveri termocementanti (powder coated), regolabili in continuità in altezza tra i profili verticali QUADRO.
- Canaline d'alimentazione già completamente cablate e pronte all'uso oppure sono fornibili anche i singoli pannelli. In questo modo l'utilizzatore può crearsi la canalina di suo interesse e più adatta al suo uso.
- Collegamento tra i singoli pannelli tramite innesti a spina.

Il sistema nel dettaglio

- Dimensioni della canalina:
A = 140 mm, P = 76 mm.
- Valori d'alimentazione max., senza sicurezza interna, 16 A/230 V nonché 16 A/400 V, con sicurezza interna 25 A/230 V nonché 25 A/400 V.
- Carico max. del pannello principale d'alimentazione: per corrente alternata 4,3 kW (AC-1) cioè 1,3 kW (AC-3), per corrente trifase 13,0 kW (AC-1) cioè 5,5 kW (AC-3).
- Sezione del cavo d'alimentazione senza sicurezza interna: max. 4,0 mm². Con sicurezza interna: 3 x 1,5 mm² per corrente alternata monofase, 5 x 2,5 mm² per corrente trifase.

- Per il collegamento tra i singoli pannelli viene utilizzato il sistema brevettato WINSTA, che è un sistema con innesti a spina.



- Sulle parti laterali destra e sinistra delle canaline sono previste delle forature per inserire in un secondo momento dei pressacavi M16, M20 e M25, nonché 2 innesti a spina WINSTA tripolari con 2 innesti a 5 poli oppure 4 innesti a spina tripolari.

- I singoli pannelli d'alimentazione possono essere aggiunti anche in un secondo momento, ampliati e scambiati tra di loro.



- Sono fornibili anche cavi d'alimentazione con oppure senza spina oppure innesti a spina per proseguire su un altro tavolo di lavoro.

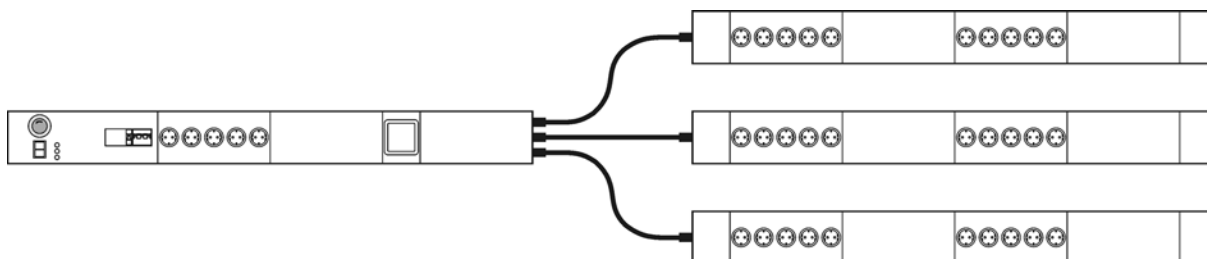

- Utilizzando un distributore interno, una canalina trifase può essere divisa in 3 singole canaline monofase.

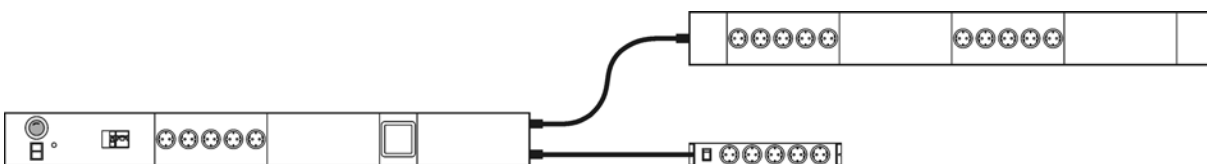

- Una canalina master può proteggere e comandare diverse altre canaline.

Canaline d'alimentazione QUADRO, assemblate in fabbrica

	Largh. canalina	1100 mm	1500 mm	1900 mm
	Per largh. tavolo	1300 mm	1650 mm	2135 mm

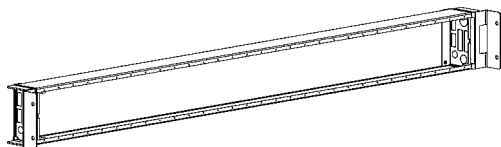

Canalina non corredata, senza pannelli

14.450.70 14.453.70 14.456.70

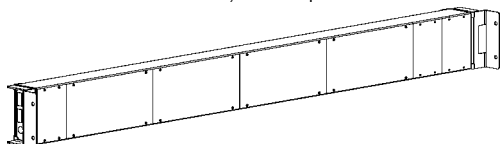

Canalina con pannelli ciechi

14.460.70 14.463.70 14.466.70

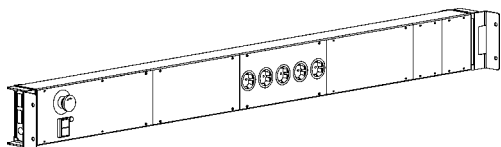

Interruttore d'emergenza, int.on/off, teleruttore di linea, 5 prese Schuko (D) oppure 5 prese italiane (I)

(D) **14.470.70 14.473.70 14.476.70**
(I) **14.472.70 14.475.70 14.478.70**

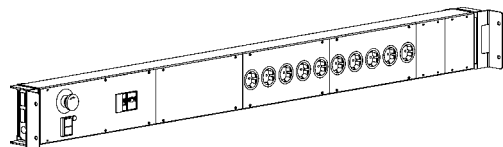

Interruttore differenziale FI 25 A/30 mA bipolare, int. automatico B 16 A bipolare, int. d'emergenza, int. on/off, teleruttore di linea, 10 prese Schuko (D) oppure 10 prese italiane (I)

(D) **14.480.70 14.483.70 14.486.70**
(I) **14.482.70 14.485.70 14.488.70**

Accessori:

Cavo d'alimentazione (3 x 1,5 mm ²), con boccola WINSTA, con spina Schuko	95.625.98
Cavo d'alimentazione (3 x 1,5 mm ²), con boccola WINSTA, con spina italiana	95.629.98
Cavo d'alimentazione (5 x 2,5 mm ²), con boccola WINSTA, con spina CEKON	95.635.98

Pannelli d'alimentazione singoli ed ulteriori accessori sono riportati nel catalogo separato delle "Canaline d'alimentazione"

Canaline semplici per barre multiprese

- Per accogliere diverse barre multiprese.
- Regolabile in altezza sui profili verticali QUADRO.
- Canalina robusta in lamiera d'acciaio, verniciata a polveri termocementanti (powder coated), colore grigio chiaro (RAL 7035).

Dimensioni: A = 85 mm, P = 45 mm

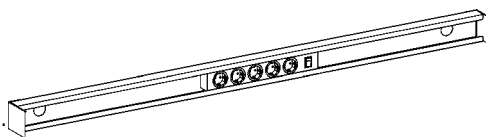

Largh. canalina	1300 mm	1650 mm	2135 mm
-----------------	---------	---------	---------

14.325.70 14.327.70 14.329.70

Accessori:

Barra multiprese con 5 prese Schuko da 16 A, interruttore on/off, cavo d'alimentazione e spina Schuko da 16 A



95.005.98





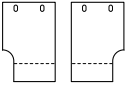

Vano d'alimentazione (IC)

- Unità per il montaggio all'interno del vano d'alimentazione (IC).
- Piastre in lamiera d'acciaio, verniciate a polveri termocementanti (powder coated), antistatiche (ESD), colore grigio chiaro (RAL 7035).
- Valori d'alimentazione max., senza sicurezza interna, 16 A/230 V nonché 16 A/400 V, con sicurezza interna 25 A/230 V nonché 25 A/400 V
- Largh. massima disponibile

Tavolo	1300 mm	1650 mm	2135 mm	angolo trapezoidale	angolo quadrato
	2,5 x19"	3 x19"	4 x19"	1,75 x19"	2,5 x19"
- Sono disponibili unità d'alimentazione di energia elettrica, unità con uscite dati per dati e telecomunicazioni, attacchi per aria compressa e stazioni di saldatura.

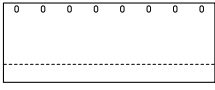
Per tavolo:	1300 mm	1650 mm	2135 mm	Trapez-Ecke	Quadrat-Ecke
 Piastre laterali (sinistra & destra)	14.701.70	14.703.70	14.705.70	14.707.70	14.709.70
 Piano per dividere il vano in 2 camere separate	14.713.70	14.715.70	14.717.70	14.719.70	14.721.70



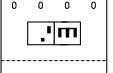





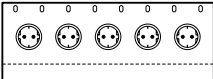

Unità singole

 Pannello cieco	19"/8 19"/4 19"/2 19"	14.725.70 14.727.70 14.729.70 14.731.70
 Interruttore automatico B 4 A, unipolare Interruttore automatico B 10 A, unipolare Interruttore automatico B 16 A, unipolare	19"/8	14.735.70 14.737.70 14.739.70
 Interruttore automatico B 16 A, bipolare	19"/8	14.742.70
 Interruttore automatico B 16 A, tripolare	19"/4	14.744.70
 FI 25 A/10 mA, bipolare, int. aut. B 16 A, bipolare FI 25 A/30 mA, bipolare, int. aut. B 16 A, bipolare	19"/4	14.747.70 14.749.70
 FI 25 A/30 mA a 4 poli, int. aut. B 16 A, tripolare	19"/2	14.751.70

Accessori:

Cablaggio dal vano d'alimentazione fino al piede del tavolo	17.007.98
Cablaggio dal vano d'alimentazione fino al mobile porta strumenti a 19"	17.006.98
Cavo d'alimentazione (3 x 1,5 mm ²), lungh. 3 metri, senza spina	95.023.98
Cavo d'alimentazione (3 x 1,5 mm ²), lungh. 3 metri, con spina Schuko	95.025.98
Cavo d'alimentazione (5 x 2,5 mm ²), lungh. 3 metri, con spina CEKON 16 A a 5 poli	95.026.98
Cavo d'alimentazione (3 x 1,5 mm ²), lungh. 5 metri, con spina Schuko	95.027.98



	Interruttore luminoso on/off 10/16 A, 250 V, bipolare	19"/8	14.755.70
	5 prese Schuko	19"	14.758.70
	1 Connettore spina SUB-D a 9 poli con pagliette a saldare	19"/8	14.765.70
	1 Connettore spina SUB-D a 15 poli con pagliette a saldare		14.767.70
	1 Connettore spina SUB-D a 25 poli con pagliette a saldare		14.769.70
	1 Connettore presa SUB-D a 9 poli con pagliette a saldare	19"/8	14.771.70
	1 Connettore presa SUB-D a 15 poli con pagliette a saldare		14.773.70
	1 Connettore presa SUB-D a 25 poli con pagliette a saldare		14.775.70
	3 Boccole BNC, 50 Ohm, con paglietta a saldare	19"/8	14.778.70
	Presa per telefoni TAE NFN	19"/4	14.781.70
	Presa d'antenna radio/TV	19"/4	14.783.70
	Protezione contro sovratensioni bipolare, 16 A	19"/8	14.785.70
	Protezione contro sovratensioni a 4 poli, 16 A	19"/4	14.787.70
	2 Attacchi rapidi per aria compressa 1/8"	19"/8	14.795.70
	Stazione di saldatura, 50 W, reg. temp. 150 – 450 °C, costr. Weller	19"/4	14.798.70



Bracci mobili

- Regolabili in continuità in altezza sui profili verticali QUADRO.

Braccio porta monitor

- Per monitor con un peso tra 20 e 40 kg.
- Piano d'appoggio L 390 x P 340 mm, inclinabile in continuo di 10°, munito di supporto per tastiera estraibile.
- Con 5 cerniere per una disposizione ottimale dal punto di vista ergonomico.
- Regolazione autosmorzante tramite molla a gas.
- A scelta con adattatore per il montaggio sul piano di lavoro oppure su un profilo verticale.
- Colore grigio chiaro (RAL 7035).

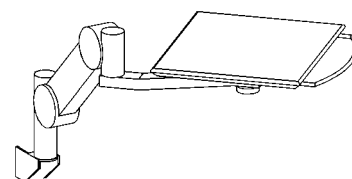

Dimensioni: Movimento rotatorio orizzontale 230 – 820 mm, campo di reg. altezza 230 mm

Braccio porta monitor

39.627.98

Adattatore per il fissaggio al piano di lavoro

39.629.98

Adattatore per il fissaggio su un profilo verticale

14.629.98



Contenitore a scaffale per vaschette piccole

- Da posizionare sul piano di un braccio mobile.
- A 3 piani, su ognuno dei quali possono trovare alloggio 5 vaschette Schäfer grandezza 5.
- Contenitore robusto in lamiera d'acciaio, verniciato a polveri termocementanti (powder coated), antistatico (ESD), colore grigio chiaro (RAL 7035).

L = 585 mm

P = 165 mm

A = 335 mm

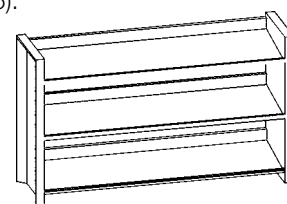

Contenitore a scaffale

14.611.70

Braccio mobile per contenitore di vaschette

- A 3 articolazioni autobloccanti per una disposizione ottimale dal punto di vista ergonomico.
- Piano d'appoggio L 530 x P 147 mm, predisposto per poter accogliere il contenitore a scaffale oppure 5 vaschette Schäfer della grandezza 5.
- Braccio robusto in acciaio verniciato a polveri termocementanti (powder coated), antistatico (ESD), colore grigio chiaro (RAL 7035).
- Portata max. 30 kg.

Dimensioni: Raggio girevole 450 mm

Braccio mobile per contenitore di vaschette

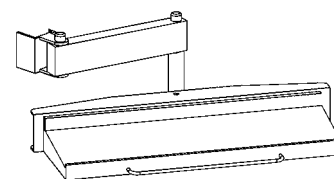

14.606.70

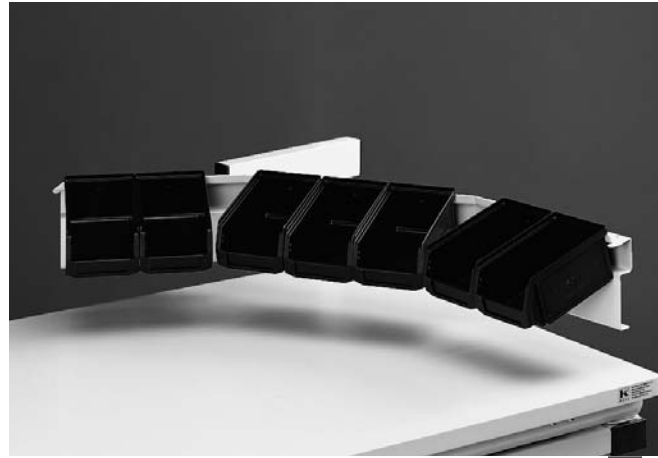

Braccio mobile con supporto per vaschette

- A 3 articolazioni autobloccanti per una disposizione ottimale dal punto di vista ergonomico.
- Supporto porta vaschette a forma di arco, predisposto per poter accogliere 7 vaschette Schäfer della grandezza 5.
- Supporto espansibile verso l'alto e/o verso il basso con altri supporti.
- Braccio robusto in acciaio verniciato a polveri termocementanti (powder coated), antistatico (ESD), colore grigio chiaro (RAL 7035).
- Portata max. 30 kg.

Dimensioni: Raggio girevole 450 mm

Braccio mobile con supporto per vaschette

14.601.70

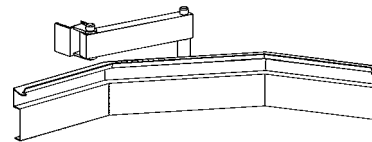

Supporto per vaschette

- Per ampliare il braccio porta vaschette verso l'alto e/o verso il basso.
- Supporto porta vaschette a forma di arco, predisposto per poter accogliere 7 vaschette Schäfer grandezza 5.
- Supporto robusto in lamiera d'acciaio verniciata a polveri termocementanti (powder coated), antistatico (ESD), colore grigio chiaro (RAL 7035).

Supporto per vaschette

14.602.70

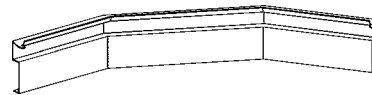

Braccio mobile con piano d'appoggio

- Piano d'appoggio munito di bordo anteriore e posteriore, inclinabile in continuo.
- Per appoggiare contenitori EURO.
- A 3 articolazioni autobloccanti per una disposizione ottimale dal punto di vista ergonomico.
- Braccio robusto in acciaio verniciato a polveri termocementanti (powder coated), antistatico (ESD), colore grigio chiaro (RAL 7035).
- Portata max. 30 kg.

Dimensioni: Raggio girevole 450 mm

Dim. piano d'appoggio
Adatto per contenitori EURO

615 x415 mm
600 x400 mm

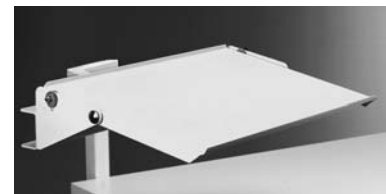

14.637.70

14.635.70

Leggio universale

- Leggio adatto per fogli DIN A4.
- L'indicatore delle righe può essere spostato su tutta l'altezza del leggio.
- A 3 articolazioni autobloccanti per una disposizione ottimale dal punto di vista ergonomico.
- Costruito in pregiato materiale plastico antiurto, colore grigio chiaro.

Dimensioni: L = 219 mm, A = 305 mm, Lunghezza braccio 410 mm

Leggio universale

39.615.98

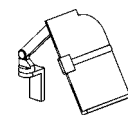

Leggio per avvisi (ESD)

- Adatta per affiggere avvisi e informazioni varie su fogli formato DIN A4.
- Munita di 10 cartelline trasparenti, pieghevoli e antistatici (ESD).

Dimensioni: L 280 mm, A = 370 mm

Leggio universale (ESD)

14.619.98

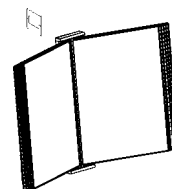

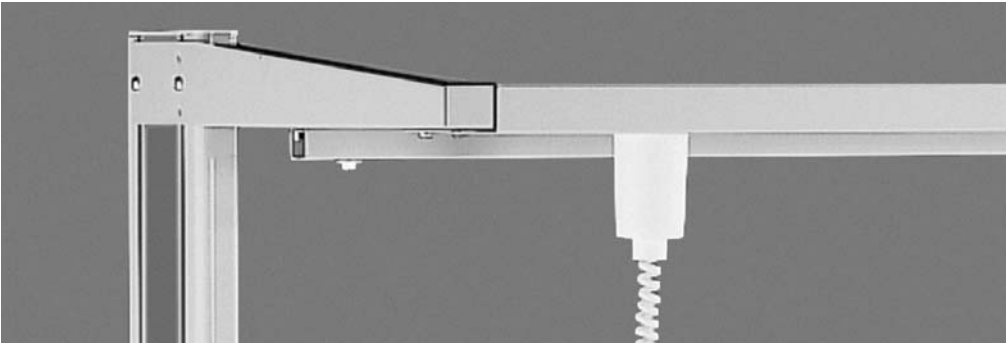

Supporti orizzontali Binari universali Braccio aspiratore di fumi (ESD)

Supporti orizzontali

- Per accogliere binari universali, traverse con lampade, ecc.
- Per il montaggio ad un profilo verticale QUADRO.
- Supporto in acciaio verniciato a polveri termocementanti (powder coated), antistatico (ESD), colore grigio chiaro (RAL 7035).

Dimensioni: B = 50 mm, P = 620 mm, A = 40 mm

Supporto orizzontale

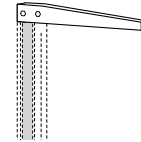

14.105.70

Binario porta attrezzi

- Per il montaggio al supporto orizzontale.
- Con carrellino e gancio per fissare attrezzi, trapani elettrici o pneumatici, ecc.
- Portata max. 22 kg.
- Quando diversi tavoli sono posizionati in linea fianco a fianco, allora il binario può essere sfruttato come unico lungo binario.
- In lamiera d'acciaio verniciato a polveri termocementanti (powder coated), antistatico (ESD), colore grigio chiaro (RAL 7035).

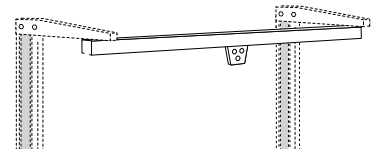

Largh.

1300 mm

1650 mm

2135 mm

Per tavolo base

14.115.70

14.117.70

14.119.70

Per tavolo successivo

14.116.70

14.118.70

14.120.70



Braccio porta attrezzi girevole

- Per il montaggio sul profilo verticale QUADRO.
- Con carrellino e gancio per fissare attrezzi, trapani elettrici o pneumatici, ecc.
- Portata max. 22 kg
- In lamiera d'acciaio verniciato a polveri termocementanti (powder coated), antistatico (ESD), colore grigio chiaro (RAL 7035)..

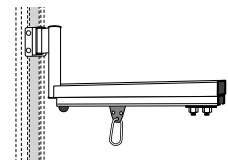

Dim.: Lungh. braccio 800 mm

Braccio porta attrezzi girevole

14.110.70

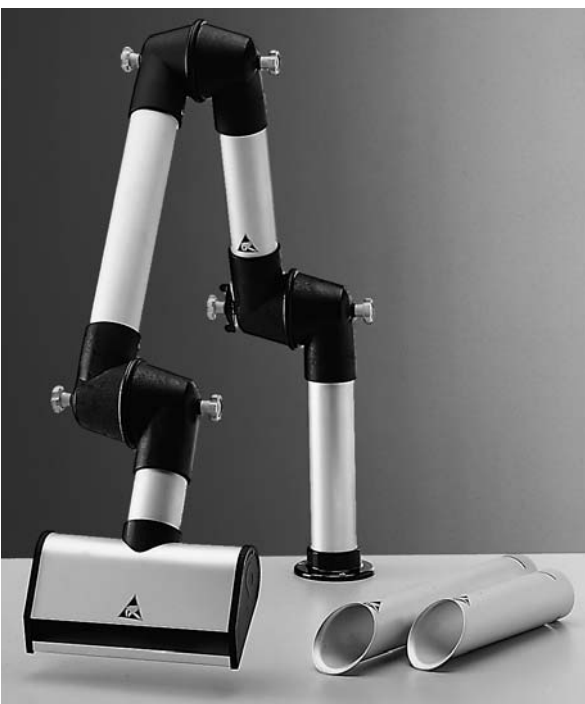

Braccio aspiratore di fumi

- A 3 articolazioni autobloccanti per una disposizione ottimale dal punto di vista ergonomico.
- Per il raccordo a un sistema d'aspirazione fumi.
- Lunghezza braccio esteso 550 mm.
- Fornibile anche in versione antistatica (ESD).
- Fornibile anche con supporto per il fissaggio ad un piano di lavoro.

	Standard	ESD
Braccio aspirafumi	39.750.98	39.752.98
Punta d'aspirazione rettangolare, larghezza 200 mm	39.760.98	39.762.98
Punta d'aspirazione rotonda, lunghezza 230 mm	39.770.98	39.772.98
Punta d'aspirazione rotonda, lunghezza 330 mm	39.774.98	39.776.98
Supporto per il fissaggio al tavolo	39.780.98	

Illuminazione



Lampada fluorescente appendibile (sospensione estensibile)

- Con traversa orizzontale per il fissaggio ai supporti orizzontali.
- Con 2 oppure 3 lampade fluorescenti compatte della più recente generazione.
- Con schermo parabolico a specchio per impedire un'illuminazione diretta.
- Campo di regolazione dell'altezza circa 1000 mm.
- Colore grigio/bianco (RAL 9002).
- Per garantire un'illuminazione chiara e uniforme sul piano di lavoro.

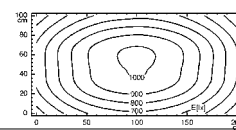
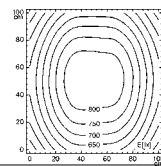
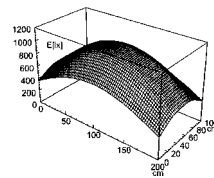
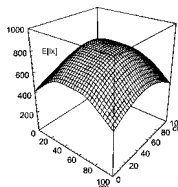

Per larghezza tavolo	1300 mm	1650 mm	2135 mm
Larghezza lampada	910 mm	1120 mm	1920 mm
Quantità lampade x potenza	2 x36 W	2 x36 W	3 x36 W
	14.905.98	14.907.98	14.909.98

Accessori:

Cavo d'alimentazione dalla lampada fino alla parte superiore del profilo verticale QUADRO, con spina Schuko

17.010.98

Cavo d'alimentazione dalla lampada fino alla parte inferiore del profilo verticale QUADRO, con spina Schuko

17.011.98

Cavo d'alimentazione (3 x 1,5 mm²), lungh. 3 metri, senza spina

95.023.98

Cavo d'alimentazione (3 x 1,5 mm²), lungh. 3 metri, con spina Schuko

95.025.98

Lampada fluorescente, montaggio sotto il piano d'appoggio (mensola)

- Montaggio sotto il piano d'appoggio di un tavolo QUADRO. Munita d'adattatore. Con possibilità di regolazione laterale e in profondità, nonché inclinazione.
- Con 1 – 3 lampade fluorescenti compatte della più recente generazione, per garantire una luce uniforme e adeguata sul piano di lavoro.
- Con schermo parabolico a specchio per impedire un'illuminazione diretta.
- Con cavo d'alimentazione e spina Schuko.
- Colore grigio/bianco (RAL 9002).

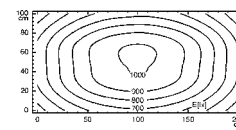
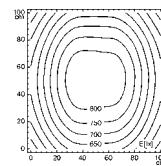
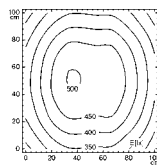
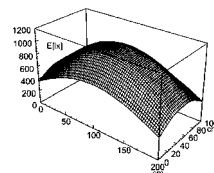
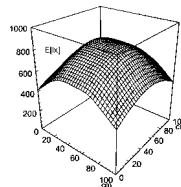
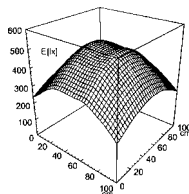
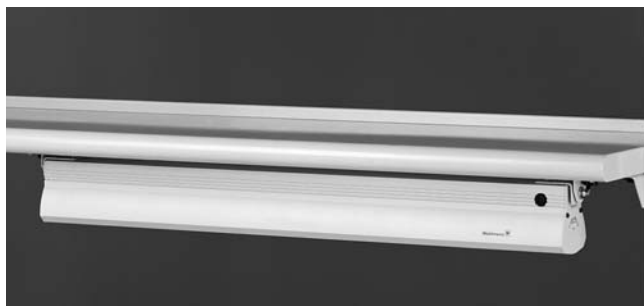

Per larghezza tavolo	tutti	1300 mm	1650 mm	2135 mm
Larghezza lampada	490 mm	910 mm	1120 mm	1920 mm
Quantità lampade x potenza	1 x36 W	2 x36 W	2 x36 W	3 x36 W
	14.901.98	14.904.98	14.906.98	14.908.98

Lampada a braccio mobile

- Con 5 – 6 snodi per un posizionamento ottimale durante il lavoro.
- Montaggio ai profili verticali QUADRO, con regolazione in continuo dell'altezza.

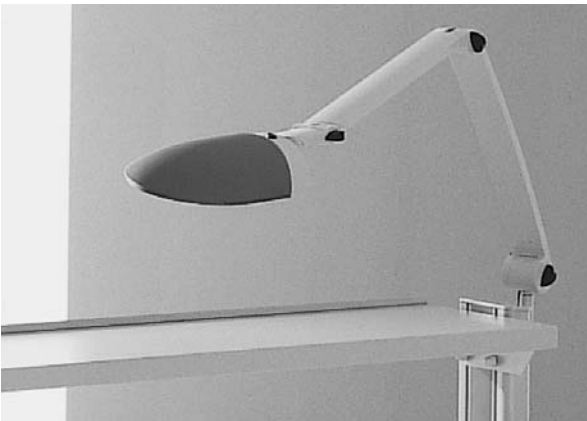

Lampada con design particolare, modello DELIGHT

- Per il fissaggio ad un profilo verticale QUADRO.
- Con 2 lampade fluorescente compatte da 9 W della più recente generazione per garantire una luce uniforme e adeguata sul piano di lavoro.
- Con schermo parabolico a specchio per impedire un'illuminazione diretta.
- A richiesta fornibile anche con stabilizzatore interno per garantire una luce priva d'oscillazioni.

Lungh. braccio 445 + 400 mm

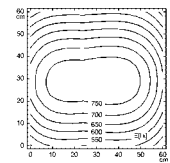
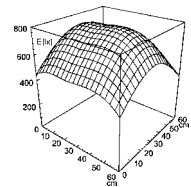

Grigio chiaro con colore di decorazione	blu marino	grigio medio
Con regolazione standard	14.915.98	14.919.98
Con regolazione elettronica	14.925.98	14.929.98



Lampada a braccio mobile

- Per il fissaggio ad un profilo verticale QUADRO.
- Con 1 lampada fluorescente compatta da 36 W della più recente generazione per garantire una luce uniforme e adeguata sul piano di lavoro.
- Con schermo parabolico a specchio per impedire un'illuminazione diretta.
- Colore grigio chiaro (RAL 7035).

Corpo lampada:
L = 308 mm
P = 118 mm
A = 70 mm
Lungh. braccio:
430 + 400 mm

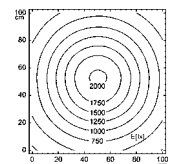
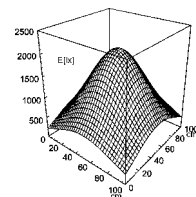

Lampada a braccio mobile	14.914.98
--------------------------	------------------



Lampada a braccio mobile, con lente d'ingrandimento

- Per il fissaggio ad un profilo verticale QUADRO.
- Con 3 lampade compatte al neon con una potenza di 9 W.
- Con protezione in plexiglas.
- Con lente d'ingrandimento a 3 diottrie.
- Colore grigio chiaro (RAL 7035).

Custodia lampada:
L = 298 mm
P = 194 mm
A = 64 mm
Lente d'ingrandimento:
L = 162 mm
P = 105 mm
Lunghezza braccio:
430 + 400 mm

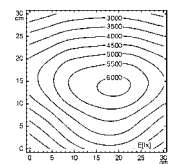
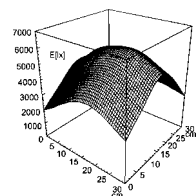

Lampada a braccio mobile, con lente d'ingrandimento	14.913.98
---	------------------

Sedie da laboratorio antistatiche (ESD)

- Costruite secondo la normativa DIN 68 877 e IEC 61340-5-1.
- Regolazione dell'altezza del sedile da 470 - 650 mm (art. 96.139.98) nonché da 430 - 580 mm (art. 96.130.98) tramite safelift.
- Possibilità di regolazione dell'altezza dello schienale.
- Basamento a 5 razze con rotelle doppie, morbide, conduttive, con sistema frenante a secondo del carico.



- Sedile e schienale rivestiti di stoffa antistatica (ESD).
- Copertura in stoffa (accessorio), parti in metallo e parti in materiale plastico nel colore grigio scuro.

Sedia di lavoro ESD

96.130.98

Copertura in stoffa ESD

96.134.98

Copertura in schiuma

96.135.98



- Copertura in stoffa resistente e antistatica (ESD).
- Stoffa nel colore grigio mazzato, parti in metallo e parti in materiale plastico nel colore grigio chiaro.

Sedia di lavoro ESD

96.139.98

Set bracciali, grigio chiaro

96.185.98

Accessori anti-statici (ESD)



Cavo a spirale antistatico (ESD)

- Bottoncini (10 mm) stampati su entrambi i lati.
- Una resistenza di sicurezza da 1 MOhm su ogni estremità.
- Colore nero.

Lungh. 2400 mm (esteso)

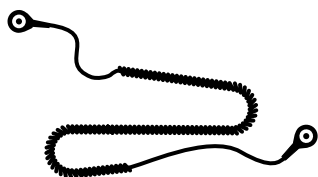

Cavo a spirale antistatico (ESD)

95.825.98

Tappeto antistatico (ESD)

- In caucciù sintetico resistente all'abrasione.
- Esecuzione conduttiva a due strati.
- Resistenza 10^5 - 10^7 Ohm.
- Resistente allo stagno caldo
- Con 2 bottoncini a pressione da 10 mm.
- Colore grigio platino.

Dimensioni:

L = 900 mm

P = 600 mm

Spessore = 2 mm

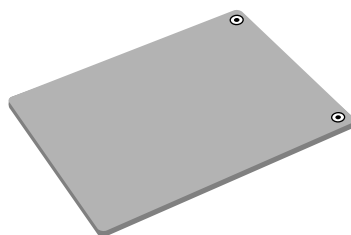

Tappeto antistatico (ESD)

95.805.98

Bracciale antistatico (ESD)

- Regolabile, elastico.
- Con bottoncino a pressione da 10 mm.

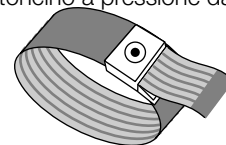

Bracciale antistatico (ESD)

95.815.98

Unità per la messa a terra

- Con resistenze di sicurezza integrate.
- Con kit di montaggio per il fissaggio al piano di lavoro oppure al telaio di un tavolo.
- Con cavo di collegamento per la messa a terra al telaio di un tavolo oppure al piano di lavoro.
- Con 2 bottoncini a pressione da 10 mm secondo la normativa IEC 61 340-5-1.

B = 50 mm

A = 25 mm

P = 50 mm

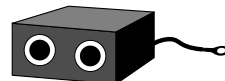

Unità per la messa a terra con bottoncini a pressione da 10 mm

95.835.98



QUADRO-CAR

- A richiesta fornibile con portina e vano per accogliere barre multiprese e/o cavi d'alimentazione.



- Tutte le parti metalliche sono verniciate a polveri termoceamentanti (powder coated), antistatici duttivo (ESD), colore grigio chiaro (RAL 7035).
- Di serie in esecuzione antistatica (ESD), grazie all'utilizzo solo di parti conduttive.

- Utilizzo dello stesso profilo verticale QUADRO, come viene utilizzato per il programma dei tavoli. In questo modo, tutti i componenti, che vengono fissati a questi profili verticali, sono regolabili in continuità in altezza.

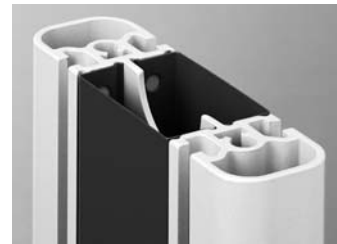

- Il carrello è munito di 4 rotelle Ø 100 mm, in questo modo anche pavimento non completamente orizzontali non sono un problema. 2 delle 4 rotelle sono munite di freno.

Il sistema nel dettaglio

- Spazzole passacavi con lunghezza 800 mm sono ideali per uscire con cavi e tubi dalle canaline spaziose del profilo QUADRO.
- Passaggio diretto dal vano integrato nel basamento alle canaline dei profili verticali QUADRO. Ideale per far passare cavi e tubi, eventualmente anche con spine grandi.

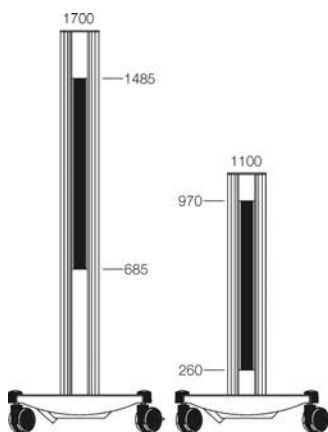

- Prese Schuko integrati nei profili verticali sono ideali per alimentare eventuali strumenti posizionati sui piani d'appoggio (mensole) e/o cassettiere del QUADRO-CAR.
- Le prese sono già cablate e completamente funzionanti, con cavo e spina d'alimentazione integrati nel vano inferiore.

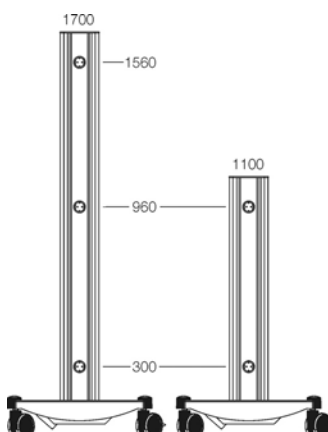

Carrello base QUADRO-CAR

- Larghezza del telaio base 735 mm (largh. interna 620 mm).
- Profondità del telaio base 600 mm.
- Carico massimo del telaio 210 kg.
- Diametro delle rotelle Ø 100 mm.



Esecuzione base

- Basamento con 4 rotelle e 2 profili verticali QUADRO in alluminio, con lastre di decorazione ad incastro.
- Con 2 guide su ogni lato del profilo per garantire una regolazione in continuità di eventuali piani d'appoggio e/o accessori.

Esecuzione base, con vano e spazzole passacavi

- Sulla parte interna di un profilo verticale QUADRO è integrato un elemento con spazzole passacavi.
- Con vano integrato nel basamento, per alloggiare barre multiprese, cavi d'alimentazione, ecc.

Esecuzione base, con prese, con vano e spazzole passacavi

- A seconda dell'altezza dei profili verticali QUADRO sono integrate 2 oppure 3 prese Schuko, carico massimo 16 A/230 V.
- Con barra multiprese con 5 prese Schuko, cavo d'alimentazione con lungh. 1,5 metri, e spina di collegamento all'interno del vano.

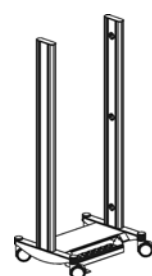
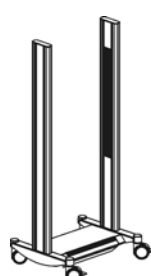
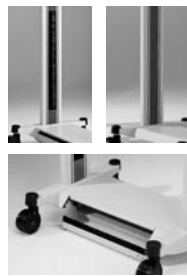
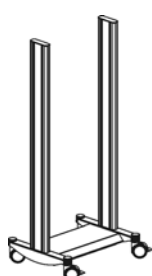
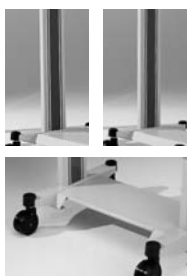

Altezza profili	Esecuzione base	Esecuzione base, con vano e spazzole passacavi	Esecuzione base, con prese, con vano e spazzole passacavi
1100 mm	18.405.	18.505.	18.605. (D) 18.805. (I)
1700 mm	18.410.	18.510.	18.610. (D) 18.810. (I)

Accessori per i CAR, art. 18.505. e art. 18.510.:

Barra multiprese con 5 prese Schuko, interruttore on/off, cavo d'alimentazione e spina Schuko.
Cavo d'alimentazione (3 x 1,5 mm²), con boccia tripolare WINSTA, con spina Schuko

95.005.98
95.625.98

Preghiamo gentilmente di completare l'articolo con il codice del colore.
Ulteriori informazioni sono elencate sulla pagina 33.



Cassettiere

- Custodia robusta in lamiera d'acciaio, largh. 606 mm, prof. 551 mm.
- Di serie in esecuzione antistatica (ESD) grazie alla verniciatura conduttiva a polveri termocementanti (powder coated), cuscinetti conduttivi, tutte le singole parti sono collegati tramite rondelle di contatto tra di loro.
- Cassetti scorrevoli su cuscinetti a sfera in acciaio, estraibili per 4/5 oppure a richiesta completamente.
- Con serratura a chiave a comando centralizzato.
- Piano di copertura con tappeto in caucciù antiscivolo integrato.
- Regolabile in continuità tra i profili verticali QUADRO.
- 1 HE = 54 mm.

Cassettiera con supporto per tastiera PC

- Il cassetto superiore è previsto per l'alloggio di una tastiera PC, cassetto apribile con frontalino, altezza 3 HE. Adatto per tastiere DIN.
- Il cassetto inferiore con altezza 1 HE oppure 4 HE.
- Con tappetino per il mouse, estraibile verso destra o sinistra.
- Con sistema di sicurezza contro la rottura/schiacciamento del cavo della tastiera.
- Custodia munita di foro passacavi della tastiera.



Altezza custodia	515 mm	353 mm
Altezza cassetto inferiore	4 HE	1 HE
	19.695.	19.595.

Cassettiera pensile F4

- Cassetti estraibili per 4/5, max. altezza 4 HE.

Dimensioni: A = 353 mm

Nr. cassetti ed altezza unitaria	4 x 1 HE	2 x 1 HE 1 x 2 HE	2 x 2 HE	1 x 4 HE
	19.505.	19.510.	19.515.	19.520.

Cassettiera pensile F1

- Cassetti estraibili per 4/5, max. altezza 7 HE.

Dimensioni: A = 55 mm

Nr. cassetti ed altezza unitaria	7 x 1 HE	2 x 1 HE 1 x 2 HE 1 x 3 HE	1 x 1 HE 3 x 2 HE	1 x 1 HE 2 x 3 HE
	19.605.	19.610.	19.615.	19.620.

Cassettiera pensile F0

- Cassetti estraibili , per 4/5, max. altezza 9 HE.

Dimensioni: A = 623 mm

Nr. cassetti ed altezza unitaria	9 x 1 HE	2 x 1 HE 2 x 2 HE 1 x 3 HE	1 x 1 HE 4 x 2 HE	1 x 1 HE 1 x 2 HE 1 x 6 HE	3 x 3 HE
	19.705.	19.710.	19.715.	19.720.	19.725.

**Preghiamo gentilmente di completare l'articolo con il codice del colore.
Ulteriori informazioni sono elencate sulla pagina 33.**

Componenti singoli per cassettiere

Per soluzioni individuali, come p.e. combinazione tra cassettei estraibili per 4/5 e completamente estraibili.

- Carico
 - Cassetto estraibile per 4/5: 30 kg
 - Cassetto estraibile completamente: 45 kg
- 1 HE = 54 mm.



Custodie per cassettiere

- Equipaggiabile con cassettei estraibile per 4/5 oppure completamente.

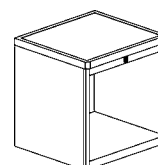
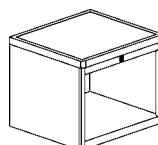
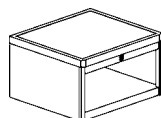

Dimensioni: P = 551 mm

Altezza	353 mm	515 mm	623 mm
max. nr. cassettei	4 x 1 HE	7 x 1 HE	9 x 1 HE
Largh. 606 mm	19.500.	19.600.	19.700.

Preghiamo gentilmente di completare l'articolo con il codice del colore.

Ulteriori informazioni sono elencate sulla pagina 33.

Cassetti

- Cassetti con apertura per 4/5 oppure completamente.

Dimensioni interne:
L = 520 mm
P = 450 mm

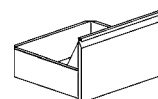
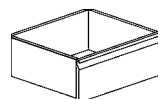
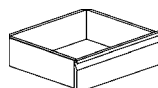
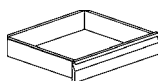
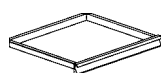

Altezza	1 HE	2 HE	3 HE	4 HE	6 HE
Altezza in mm	50 mm	104 mm	158 mm	212 mm	320 mm
Altezza utilizzabile	38 mm	92 mm	146 mm	200 mm	308 mm
Estraibili per 4/5	13.900.70	13.902.70	13.904.70	13.908.70	13.906.70
Estraibili complet.	13.901.70	13.903.70	13.905.70	13.909.70	13.907.70

Cassetto con supporto per tastiera PC

- Cassetto apribile con frontalino, adatto per tastiere DIN.
- Con tappetino per il mouse, estraibile verso destra o sinistra.
- Con sistema di sicurezza contro la rottura/schiacciamento del cavo della tastiera.

Dimensioni:
L = 520 mm
P = 450 mm

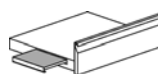

Altezza	3 HE
Altezza in mm	158 mm
Altezza utilizzabile	95 mm

13.910.70



Piani d'appoggio (mensole)

- Piani d'appoggio (mensole) robusti in lamiera d'acciaio, antistatici (ESD) e verniciati a polveri termocementanti (powder coated), colore grigio chiaro (RAL 7035).
- Regolabili in continuità tra i profili verticali QUADRO, inclinabili per 25°.
- Arrotondati sulla parte anteriore.
- Con 2 bordi, altezza 15 mm, sulla parte anteriore e posteriore.
- Come accessorio è fornibile un tappetino in caucciù antiscivolo.

Piano d'appoggio

- Regolabili in profondità.
 - Carico massimo superficiale 50 kg.
- Dimensioni: L = 616 mm, A = 40 mm

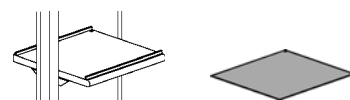

	Piano d'appoggio	Tappetino in caucciù
Profondità 465 mm	19.405.70	19.407.98
Profondità 620 mm	19.415.70	19.417.98

Piano d'appoggio estraibile

- Piano con scatto a fine corsa.
 - Carico massimo superficiale 50 kg.
- Dimensioni: L = 616 mm, P = 620 mm, A = 80 mm

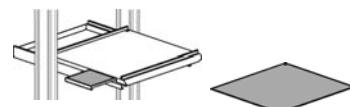

	Piano d'appoggio estraibile	Tappetino in caucciù
Senza tappetino per il mouse	19.465.70	19.417.98
Con tappetino per il mouse	19.470.70	19.417.98



Mobili porta strumenti a 19"

- Custodia costruita in pannelli truciolare robusti, fissato su traversa in metallo.
- Fornibile in 2 altezze diverse: da 3 HE e da 6 HE (1 HE = 44,45 mm).

- Concepiti per l'inserimento di strumenti del programma KARL oppure anche di altri costruttori, sempre che gli strumenti sono stati costruiti secondo la normativa DIN 41 494.
- Peso max. inseribile 60 kg.
- Predisposti per alloggiare strumenti a 19" oppure supporti a 19" nei quali vengono poi inseriti gli strumenti con dimensioni inferiori ai 19".
- Comanda centrale: con tasto ON, tasto OFF, tasto a fungo d'emergenza, teleruttore di linea e spia di controllo fase (monofase e trifase).
- Cablaggio interno con connettori per l'alimentazione di apparecchi e supporti a 19".
- Muniti sulla parte posteriore di lamiera forata, per garantire una circolazione dell'aria.

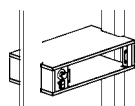

3 HE

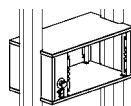

6 HE

Altezza
Unità di comando generale
monofase e cablaggio interno

Laminato standard

Senza unità di comando
e senza cablaggio

19.905.30 **19.915.30**

Con unità di comando e con cablaggio

19.909.30 **19.919.30**

Laminato antistatico (ESD)

Senza unità di comando
e senza cablaggio

19.905.34 **19.915.34**

Con unità di comando e con cablaggio

19.909.34 **19.919.34**

Dimensioni:

L = 620 mm per 1 x 19"

P = 350 mm

A = 172 mm (3 HE) senza traversa
172 mm (6 HE) senza traversa

QUADRO. Postazioni rea- lizzate per l'uso pratico.

Esempi di configurazione dal pro-
gramma standard.

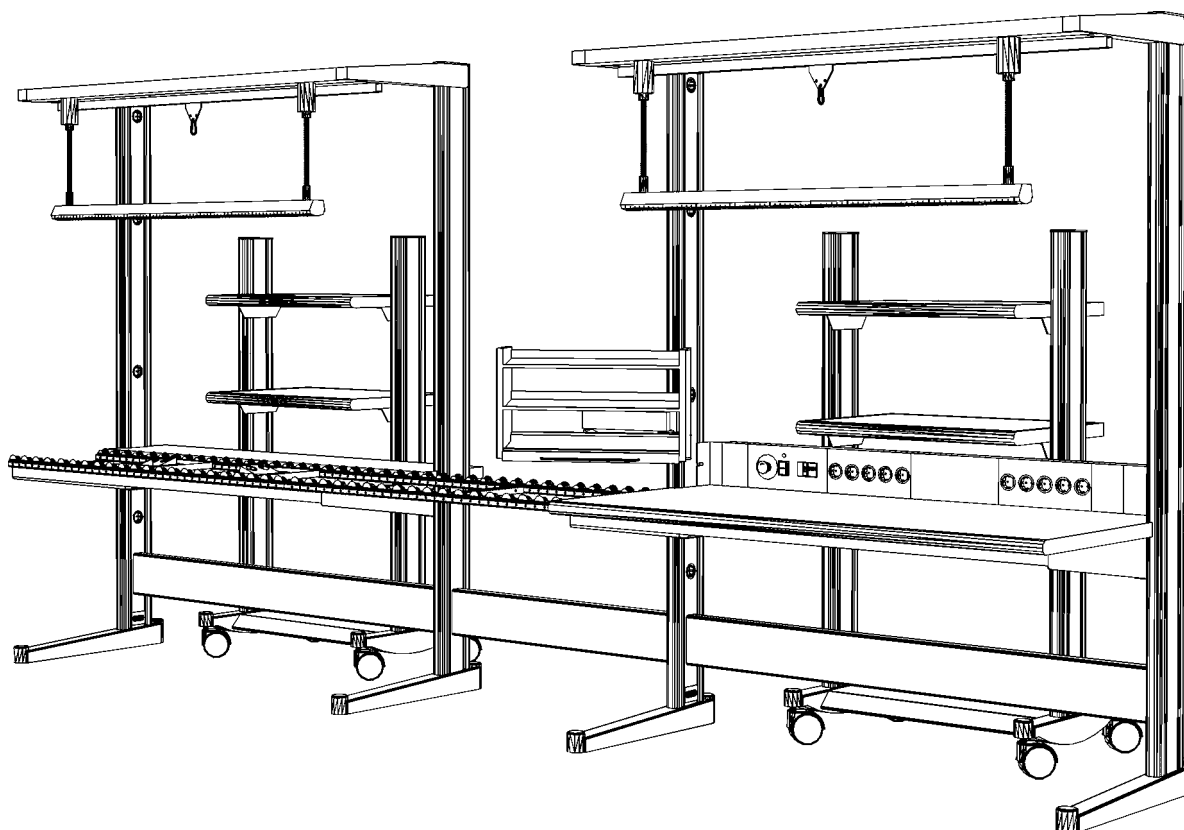
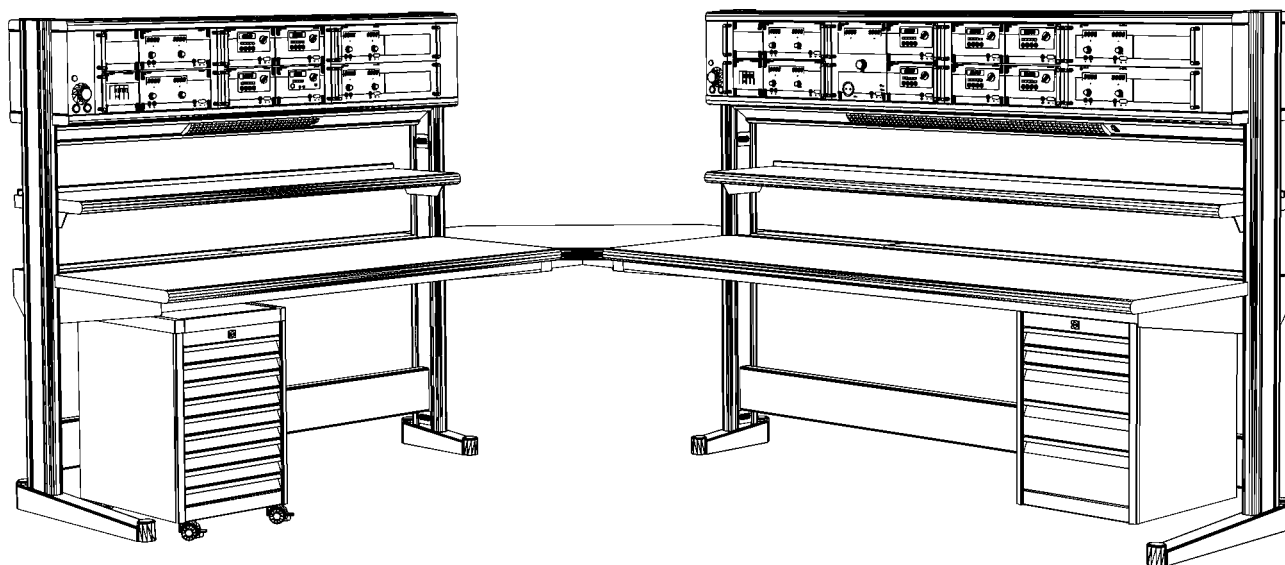
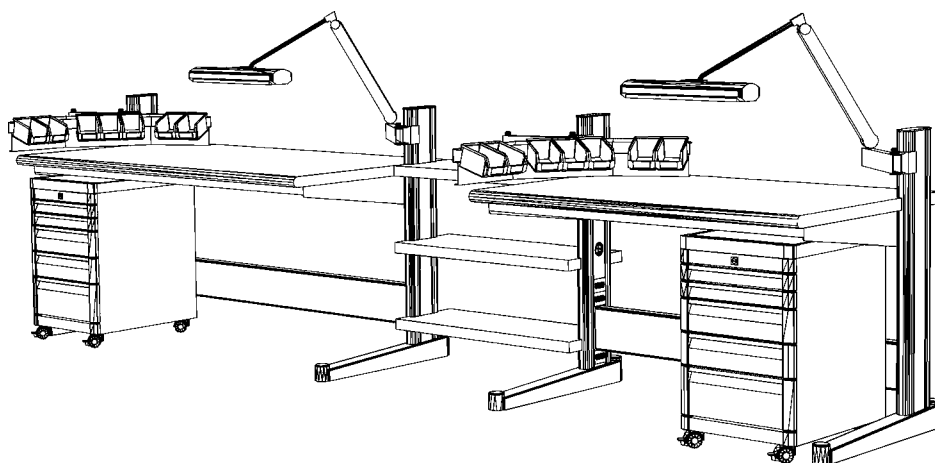

QUADRO. Modulare e individuale.

Soluzioni realizzabili con il sistema
modulare.

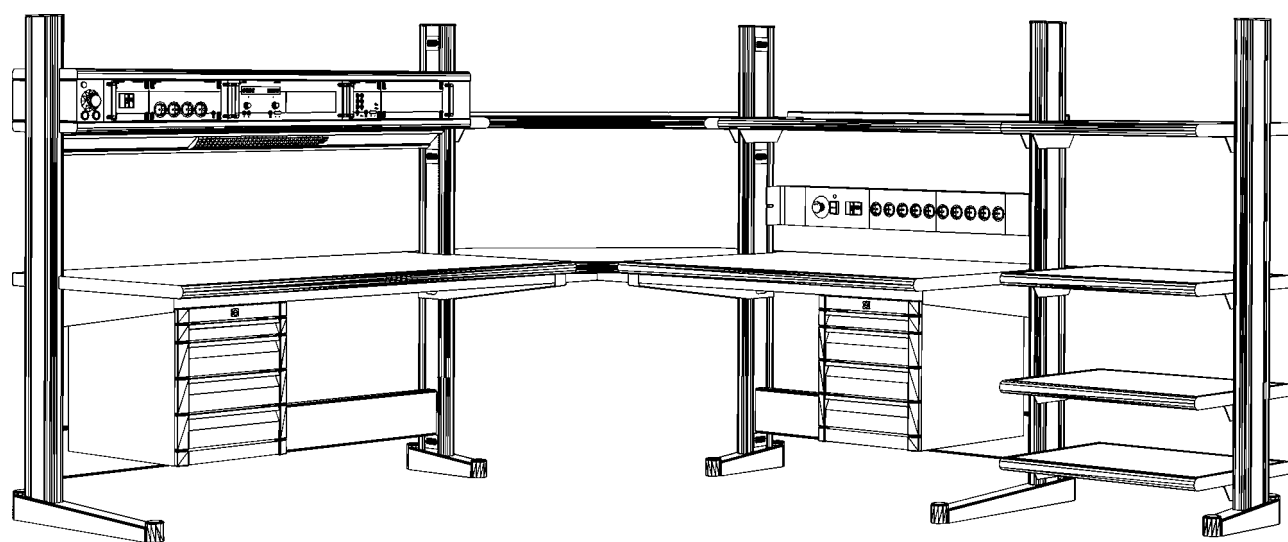
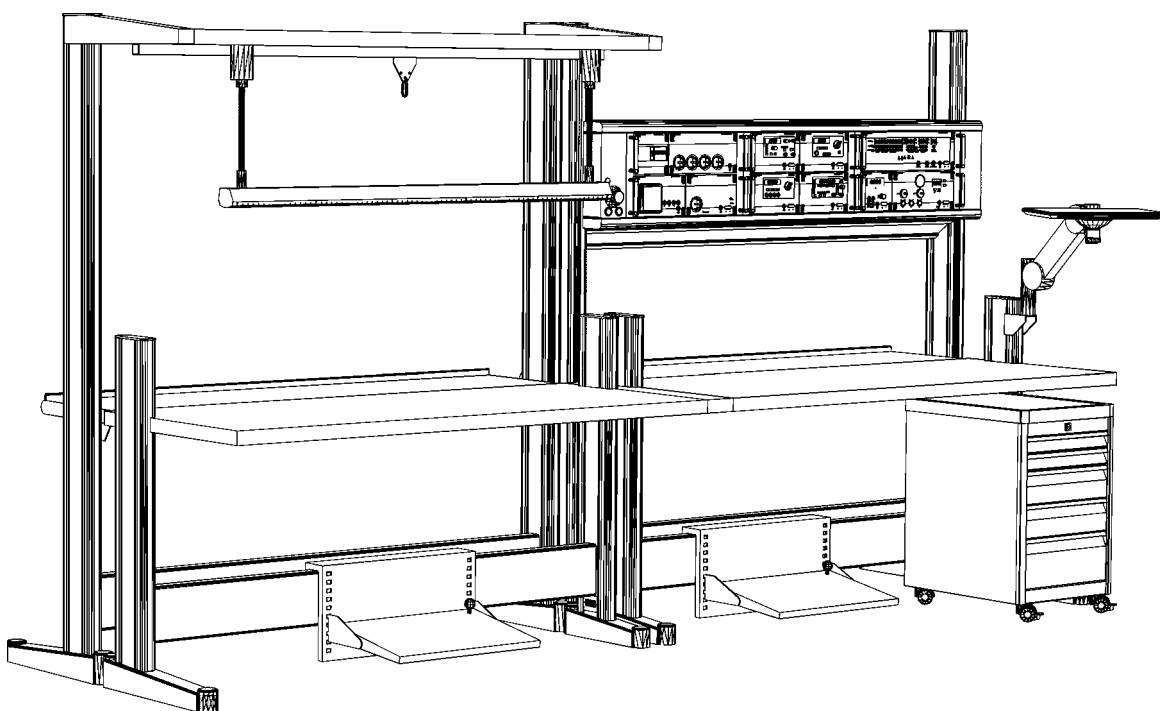
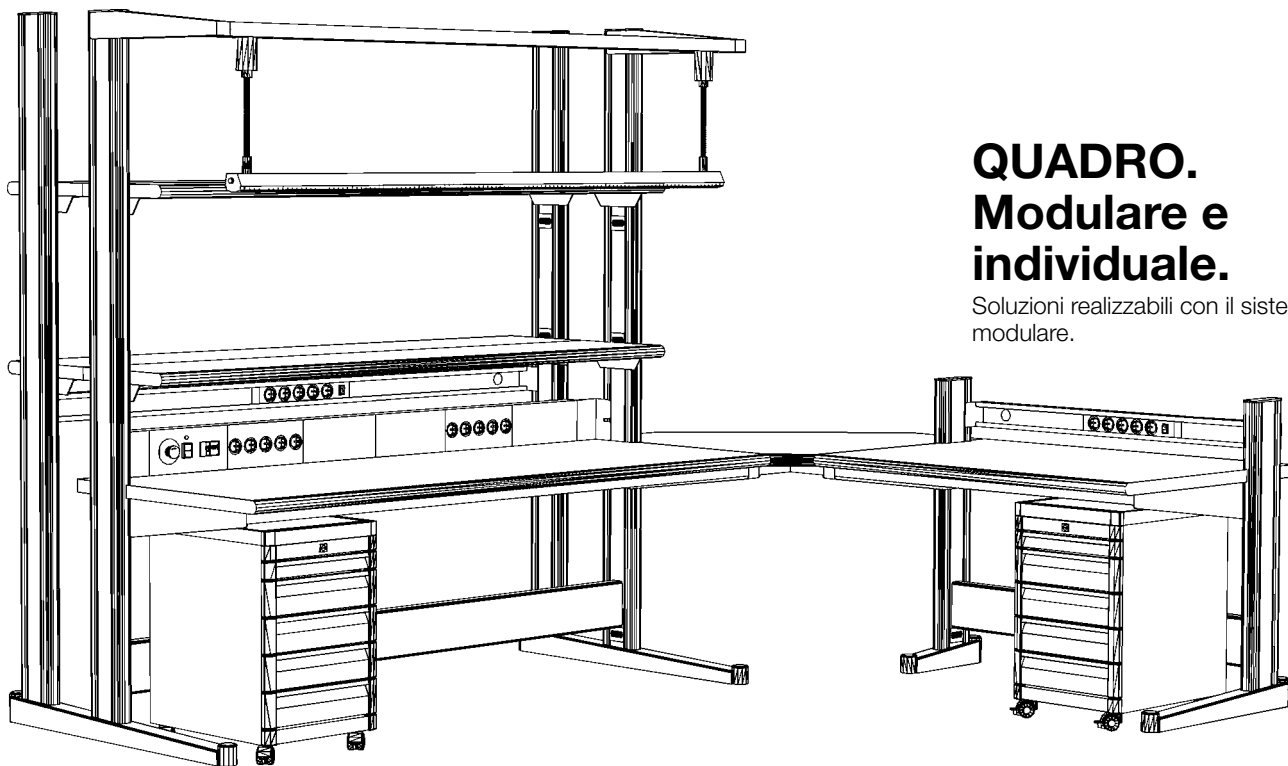

**Quadro.
Affermatosi nell'uso
pratico.**



ADATTO ANCHE IL PROGRAMMA DI ARMADI DA LABORATORIO.

Il programma flessibile:

- Sono fornibili armadi alti e armadietti in 2 altezze diverse, in più sono fornibili anche armadi, che possono essere posizionati al di sopra degli armadi base, anche questi sono fornibili in 2 altezze diverse.
- A scelta fornibile come scaffale, come armadio con porte tradizionali oppure con porte scorrevoli.
- A richiesta fornibile anche in versione antistatica (ESD).

Colorazione classica nel colore grigio chiaro (RAL 7035), a richiesta con parti di decorazione nei seguenti colori:

- Blu marino (RAL 5021).
- Blu cobalto (RAL 2013).
- Rosso lampone (RAL 5027).
- Giallo zinco (RAL 1018).

Ulteriori informazioni sono elencati nel catalogo "Armadi & Scaffalature KARL".



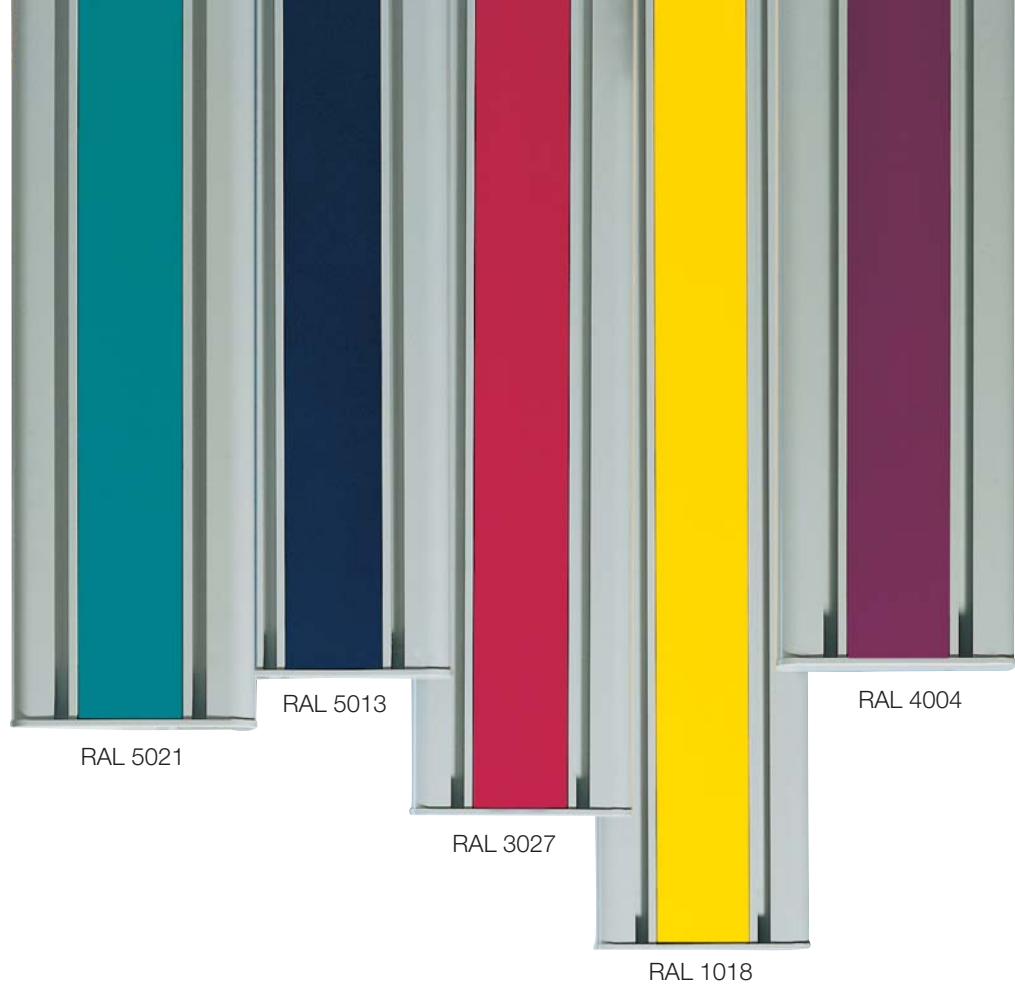

Combinazione dei colori

Le parti di decorazione del sistema QUADRO possono essere fornite in 5 combinazioni diversi:

Grigio chiaro con (RAL 7035)	blu marino (RAL 5021)	blu cobalto (RAL 5013)	rosso lampone (RAL 3027)	giallo zinco (RAL 1018)	rosso bordeaux (RAL 4004)
Tavoli da lavoro	--.---.12	--.---.13	--.---.14	--.---.16	--.---.17
Tavoli da lavoro (ESD)	--.---.22	--.---.23	--.---.24	--.---.26	--.---.27
Profili verticali Cassettiere QUADRO-CAR	--.---.02	--.---.03	--.---.04	--.---.06	--.---.07

Questi sono i codici, con i quali i singoli articoli devono essere completati.
Codici di colore, versione standard oppure versione antistatica (ESD).