



**QUADRO.
Von KARL.**

QUADRO.

Innovativ. Dynamisch. Zeitlos.

QUADRO ist ein ausgereiftes Arbeitsplatzsystem für höchste Ansprüche. Qualität, Variabilität und Design haben tausendfach Anwendung in Montage, Fertigung, Forschung, Entwicklung und Labor gefunden.

QUADRO beweist ergonomische Leistungsfähigkeit und ermöglicht durchdachte Lösungen - beim Einzelarbeitsplatz, bei Gruppenarbeitsplätzen oder bei verketteten Arbeitsplätzen.

Dabei sind das prägnante QUADRO-Profil und die Postformingkante der Tischplatte mehr als typische Qualitätsmerkmale. Sie beweisen größtmögliche Funktionalität und sind Ausdruck hoher Wertigkeit.



**Was immer für einen technischen Arbeitsplatz gebraucht wird.
QUADRO hat es.**



Produktion. Montage.

Für montageorientierte Arbeitsplätze bietet QUADRO nahezu unbegrenzte Möglichkeiten für eine individuelle und ergonomische Gestaltung.

Tischplatte, Ablageboards und Schwenkarme lassen sich stufenlos höhenvariabel positionieren.
Eine lichtstarke, aber blendfreie Beleuchtung und reflexarme Oberflächen sorgen für eine augenfreundliche Ausleuchtung.

Labor. Prüffeld. Forschung. Entwicklung.

QUADRO steckt voller Energie. Mess- und Prüftechnik kann in einen 19"-Aufbau über der Arbeitsfläche integriert werden. Netzspannung, Daten- und Kommunikationsschnittstellen stehen dort zur Verfügung, wo sie gebraucht werden, alle Kabel und Leitungen werden verdeckt installiert.

Optional ist ein Installationscenter im hinteren Bereich der Tischplatte integriert. Mit einem NOT-AUS-Schalter kann das komplette Arbeitsplatzsystem bei Gefahr stromlos geschaltet werden.

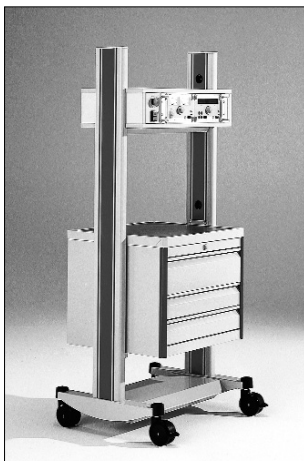

Materialbereitstellung. Mobile Teststation.

QUADRO-CAR ist die mobile Ergänzung zum QUADRO-Arbeitsplatzsystem.

QUADRO-CAR gibt es zum Beispiel mit Ablagen für Euronormkästen zur Materialzuführung, mit Trägersystem für Mess- und Prüftechnik oder als mobilen Arbeitsplatz mit Schubkastenblock und integriertem Tastatúrauszug inklusive Mausablage.

Optional im QUADRO-Profil integrierte Steckdosen und eine Klappe im Fußteil für die Stromversorgung sorgen für größtmögliche Flexibilität und Mobilität.

QUADRO. Das System.

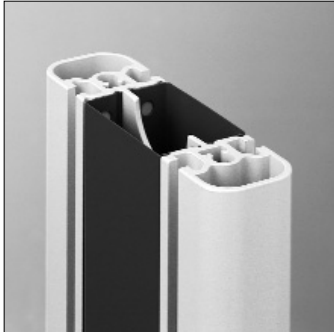

- prägnantes QUADRO-Profil als funktionales und optisches Grundelement
- an dem robusten Strangpressprofil aus Aluminium lassen sich durch zwei Nuten auf jeder Seite stufenlos und in jeder Höhe die Arbeitsplatte und das umfangreiche Zubehör befestigen
- in den beiden Kabelkanälen der QUADRO-Säulen können Energie-, Druckluft- und Datenleitungen verlegt werden
- farbiges Dekoprofil als Abdeckung der Kabelkanäle
- integrierte Bürstenleisten zur Kabelführung, z. B. in Verbindung mit Kabelwanne und / oder 19"-Aufbau für Mess- und Prüftechnik
- optional:
integrierte Steckdosen auf der Innenseite einer QUADRO-Säule, z. B. zur Elektrifizierung der oberen Ablagen

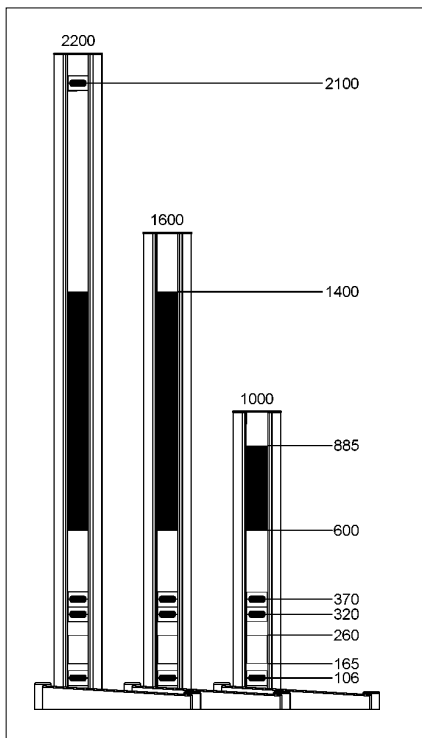

Position der Bürstenleiste und der Bürstenelemente

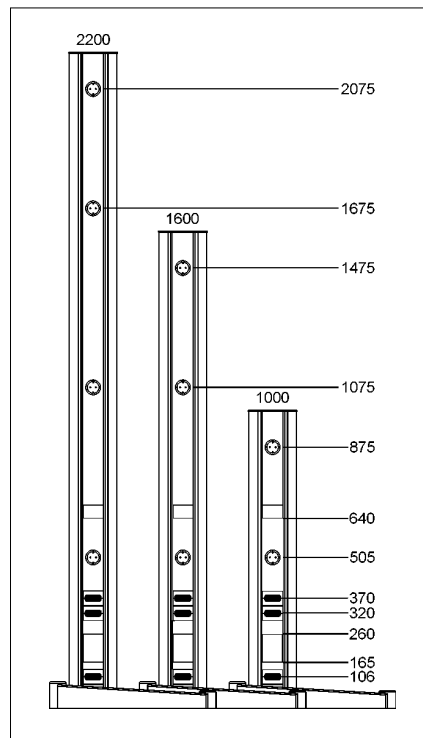

Position der optionalen Steckdosen

- alle Metallteile lichtgrau (RAL 7035), leitfähig pulverbeschichtet
- Stahlrohrrahmen zur Montage der Tischplatte und der Schubkastenblöcke
- Querverbindung zwischen den QUADRO-Säulen zur Stabilisierung und als Aufnahme für Tischanbauelemente
- ESD-Arbeitstisch mit zentralem Erdungspunkt zum Anschluss der ESD- oder Schutzerde

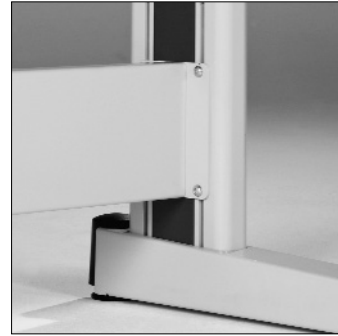

- Fußteil mit zwei einfach bedienbaren Höhenausgleichselementen zum Nivellieren der Arbeitstische
- Höhenausgleichselemente mit leitfähigen Schutzkappen, so dass bei ESD-Arbeitstischen auch eine Erdung über den leitfähigen Boden möglich ist



Tischplatte

- bis 200 kg belastbar
- 40 mm stark, Belag aus 0,8-mm-Hard-Laminat, mit widerstandsfähigem Umleimer geschützt, vorne mit abgerundeter Postformingkante
- stufenlos höhnvariabel montierbar, Mindesthöhe bei fahrbaren Schubkastenblöcken: 780 mm
- wahlweise Standardtischplatte oder volumenleitfähige ESD-Ausführung
- mechanische Eigenschaften der Tischplatte nach EN 348-2:1991:
 - Abriebfestigkeit > 1000 U/min.
 - Kratzfestigkeit > 2,0 N
 - Widerstandsfähigkeit beim Eintauchen in kochendes Wasser
 - Zunahme Masse < 12 %
 - Zunahme Dicke < 15 %
 - Aussehen Grad 4
 - Widerstandsfähigkeit gegenüber trockener Hitze bei 180° C
 - Glätte Grad 3
 - Stoßfestigkeit gegenüber Kugel mit kleinem Durchmesser
 - Federkraft > 20 N
 - Widerstandsfähigkeit gegenüber Rissen: Grad 4
 - Widerstandsfähigkeit gegenüber Farbveränderungen
 - Xenon-Lichtbogen > 6 min.
 - Kohle-Lichtbogen > 5 min.
 - Widerstandsfähigkeit gegenüber Zigarettenbrand: Grad 3
 - Widerstandsfähigkeit gegenüber Dampf: Grad 4
 - hitzebeständig gegen flüssiges Lötlut nach DIN 53799
 - beständig gegen organische Lösungsmittel, schwache Säuren, Laugen, Benzin und Öl nach DIN 53799
 - Anforderungen der Gefahrstoffverordnung bzgl. Formaldehyd-Emission gemäß § 9, Absatz 3 sind erfüllt
- ESD-Arbeitstisch mit einer durchgehend leitfähigen Arbeitsplatte und einem Erdungssystem mit zwei 10-mm-Druckknopfanschlüssen und Sicherheitswiderständen nach IEC 61340-5-1
- Ableitwiderstand mit Tischbelag ESD-Hard-Laminat:
 - $5 \times 10^4 - 5 \times 10^7$ Ohm (Trockenmessung nach IEC 61340-5-1, 100 V)



Grund- und Anbautische

- Tiefe der Arbeitsplatte: 880 mm
- 3 verschiedene Tischbreiten
- 3 verschiedene Höhen der QUADRO-Säulen
- Anbautisch wahlweise mit langem oder kurzem Fußteil für optimale Beinfreiheit bei Tischreihen
- Grund- und Anbautische lassen sich zu Tischreihen mit beliebiger Länge verbinden
- die mittlere QUADRO-Säule wird doppelt genutzt, die Tischplatten schließen nahtlos aneinander, wobei die Möglichkeit der individuellen Höheneinstellung erhalten bleibt
- Öffnungen in der QUADRO-Säule ermöglichen eine durchgängige Elektrifizierung der Tischreihe

Tischsystem in Basisausstattung

- Grundtisch und Anbautisch mit langem Fußteil: QUADRO-Säule mit innenseitiger Bürstenleiste
- Anbautisch mit kurzem Fußteil: QUADRO-Säule mit beidseitiger Bürstenleiste

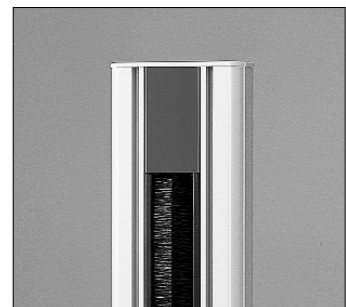

Grundtisch

Tischbreite	1300 mm	1650 mm	2135 mm
Säulenhöhe 1000 mm	10.005.	10.025.	10.045.
Säulenhöhe 1600 mm	10.010.	10.030.	10.050.
Säulenhöhe 2200 mm	10.015.	10.035.	10.055.

Grundtisch

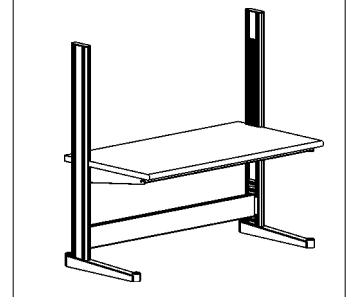

Anbautisch mit langem Fußteil

Tischbreite	1300 mm	1650 mm	2135 mm
Säulenhöhe 1000 mm	10.006.	10.026.	10.046.
Säulenhöhe 1600 mm	10.011.	10.031.	10.051.
Säulenhöhe 2200 mm	10.016.	10.036.	10.056.

Anbautisch

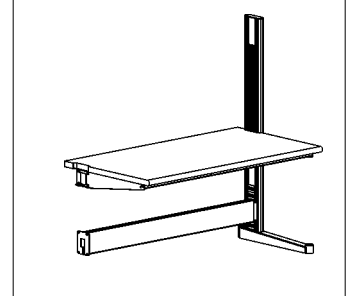

Anbautisch mit kurzem Fußteil

Tischbreite	1300 mm	1650 mm	2135 mm
Säulenhöhe 1000 mm	10.007.	10.027.	10.047.
Säulenhöhe 1600 mm	10.012.	10.032.	10.052.
Säulenhöhe 2200 mm	10.017.	10.037.	10.057.

Tischsystem mit integrierten Schukosteckdosen

- je nach Säulenhöhe mit 2, 3 oder 4 fertig verdrahteten Schukosteckdosen in einer QUADRO-Säule, anschlussfertig mit WINSTA-Stecker



Grundtisch

Tischbreite	1300 mm	1650 mm	2135 mm
Säulenhöhe 1000 mm	10.105. __	10.125. __	10.145. __
Säulenhöhe 1600 mm	10.110. __	10.130. __	10.150. __
Säulenhöhe 2200 mm	10.115. __	10.135. __	10.155. __

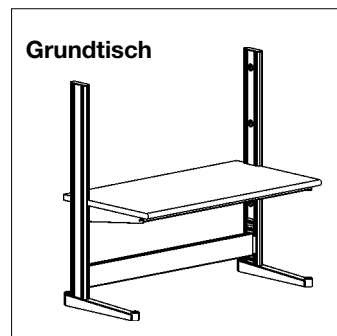

Anbautisch mit langem Fußteil

Tischbreite	1300 mm	1650 mm	2135 mm
Säulenhöhe 1000 mm	10.106. __	10.126. __	10.146. __
Säulenhöhe 1600 mm	10.111. __	10.131. __	10.151. __
Säulenhöhe 2200 mm	10.116. __	10.136. __	10.156. __

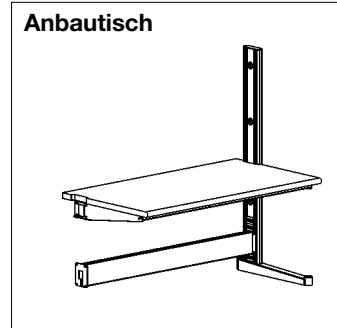

Anbautisch mit kurzem Fußteil

Tischbreite	1300 mm	1650 mm	2135 mm
Säulenhöhe 1000 mm	10.107. __	10.127. __	10.147. __
Säulenhöhe 1600 mm	10.112. __	10.132. __	10.152. __
Säulenhöhe 2200 mm	10.117. __	10.137. __	10.157. __

Zubehör

3 m Netzkabel mit Schuko Stecker und WINSTA-Buchse	95.625.98
3 m Netzkabel mit Schweizer Stecker und WINSTA-Buchse	95.627.98

Bitte ergänzen Sie die Artikelnummer um ESD-Schlüssel und Farbschlüssel für die Dekorleisten

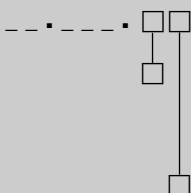

ESD

- 1** nicht leitfähig
- 2** leitfähig

Dekorfarbe

- 2** wasserblau (RAL 5021)
- 3** kobaltblau (RAL 5013)
- 4** himbeerrot (RAL 3027)
- 6** zinkgelb (RAL 1018)
- 8** taubenblau (RAL 5014)

Tischsystem mit Kabelwanne

- Kabelwanne aus Stahlblech unter der Tischplatte mit Zugang zu den QUADRO-Säulen
- Arbeitsplatte hinten mit zwei integrierten Kabeldurchführungen als Zugang zur Kabelwanne



Grundtisch

Tischbreite	1300 mm	1650 mm	2135 mm
Säulenhöhe 1000 mm	10.205. _ _	10.225. _ _	10.245. _ _
Säulenhöhe 1600 mm	10.210. _ _	10.230. _ _	10.250. _ _
Säulenhöhe 2200 mm	10.215. _ _	10.235. _ _	10.255. _ _

Grundtisch

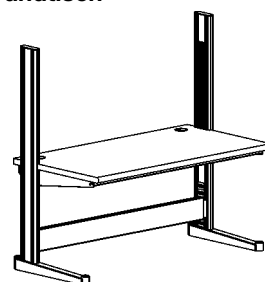

Anbautisch mit langem Fußteil

Tischbreite	1300 mm	1650 mm	2135 mm
Säulenhöhe 1000 mm	10.206. _ _	10.226. _ _	10.246. _ _
Säulenhöhe 1600 mm	10.211. _ _	10.231. _ _	10.251. _ _
Säulenhöhe 2200 mm	10.216. _ _	10.236. _ _	10.256. _ _

Anbautisch

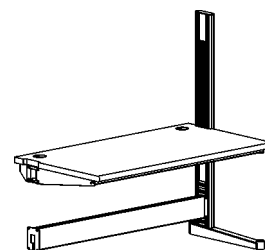

Anbautisch mit kurzem Fußteil

Tischbreite	1300 mm	1650 mm	2135 mm
Säulenhöhe 1000 mm	10.207. _ _	10.227. _ _	10.247. _ _
Säulenhöhe 1600 mm	10.212. _ _	10.232. _ _	10.252. _ _
Säulenhöhe 2200 mm	10.217. _ _	10.237. _ _	10.257. _ _

Zubehör

5-fach Schukosteckdosenleiste 10/16 A, 250 V mit Schalter,
1,5 m Netzkabel und Schukostecker **95.005.98**

5-fach Steckdosenleiste Schweiz 10 A, 250 V mit Schalter,
1,5 m Netzkabel und Schweizer Stecker **95.004.98**

Tischsystem mit Installationscenter

- optional ist in den hinteren Bereich der Tischplatte ein Installationscenter integriert, gut zugänglich durch aufklappbare Abdeckungen
- in die Abdeckung eingelassene Bürsten zur einfachen Kabelausführung im geschlossenen Zustand
- seitliche Öffnungen als Zugang zu den QUADRO-Säulen
- das Installationscenter kann modular mit Einsatzplatten für Energie-, Daten- und Medienversorgung ausgerüstet werden (siehe Seite 23 ff.)
- Tischplattentiefe = 650 mm



Grundtisch

Tischbreite	1300 mm	1650 mm	2135 mm
Säulenhöhe 1000 mm	10.305. _ _	10.325. _ _	10.345. _ _
Säulenhöhe 1600 mm	10.310. _ _	10.330. _ _	10.350. _ _
Säulenhöhe 2200 mm	10.315. _ _	10.335. _ _	10.355. _ _

Grundtisch

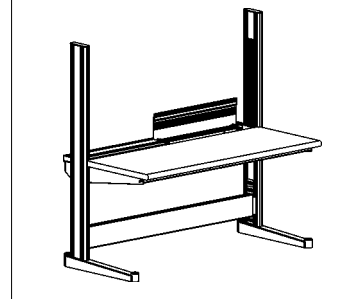

Anbautisch mit langem Fußteil

Tischbreite	1300 mm	1650 mm	2135 mm
Säulenhöhe 1000 mm	10.306. _ _	10.326. _ _	10.346. _ _
Säulenhöhe 1600 mm	10.311. _ _	10.331. _ _	10.351. _ _
Säulenhöhe 2200 mm	10.316. _ _	10.336. _ _	10.356. _ _

Anbautisch

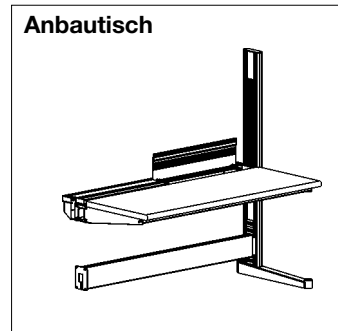

Anbautisch mit kurzem Fußteil

Tischbreite	1300 mm	1650 mm	2135 mm
Säulenhöhe 1000 mm	10.307. _ _	10.327. _ _	10.347. _ _
Säulenhöhe 1600 mm	10.312. _ _	10.332. _ _	10.352. _ _
Säulenhöhe 2200 mm	10.317. _ _	10.337. _ _	10.357. _ _

Bitte ergänzen Sie die Artikelnummer um ESD-Schlüssel und Farbschlüssel für die Dekorleisten

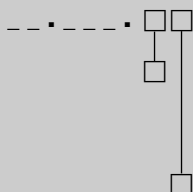

ESD

- 1** nicht leitfähig
- 2** leitfähig

Dekorfarbe

- 2** wasserblau (RAL 5021)
- 3** kobaltblau (RAL 5013)
- 4** himbeerrot (RAL 3027)
- 6** zinkgelb (RAL 1018)
- 8** taubenblau (RAL 5014)

Einzelbaugruppen

- für spezielle Lösungen, z. B. Eck- oder U-Kombinationen, unterschiedliche Säulenhöhen

QUADRO-Säulen

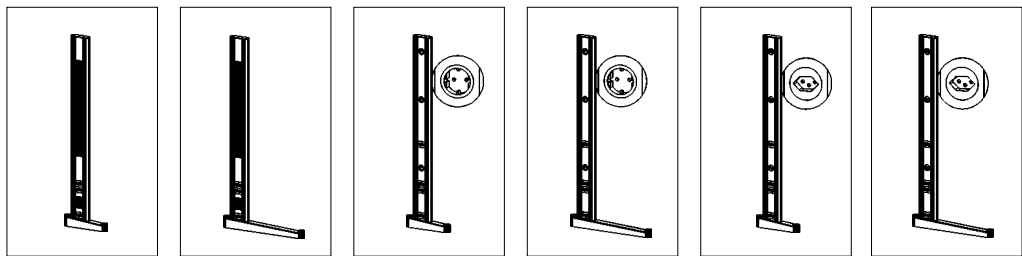

	Basisausstattung		mit Schukosteckdosen		mit Schweizer Steckdosen	
	kurzes Fußteil	langes Fußteil	kurzes Fußteil	langes Fußteil	kurzes Fußteil	langes Fußteil
H = 1000 mm	10.950.0_	10.951.0_	10.960.0_	10.961.0_	10.970.0_	10.971.0_
H = 1600 mm	10.952.0_	10.953.0_	10.962.0_	10.963.0_	10.972.0_	10.973.0_
H = 2200 mm	10.954.0_	10.955.0_	10.964.0_	10.965.0_	10.974.0_	10.975.0_

Zubehör

3 m Netzkabel mit Schuko-Stecker und WINSTA-Buchse	95.625.98
3 m Netzkabel mit Schweizer Stecker und WINSTA-Buchse	95.627.98

Säulenverlängerung

- zur Verlängerung von Tischsäulen
- inkl. Befestigungssatz zum Aufstecken auf die QUADRO-Säule
- H = 600 mm
- Sondermaße auf Anfrage

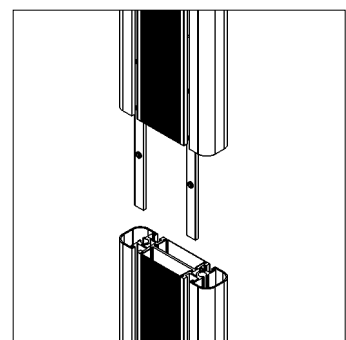

10.940.0_

Bitte ergänzen Sie die Artikelnummer um den Farbschlüssel für die Dekorleisten

- 2** wasserblau (RAL 5021)
- 3** kobaltblau (RAL 5013)
- 4** himbeerrot (RAL 3027)
- 6** zinkgelb (RAL 1018)
- 8** taubenblau (RAL 5014)

Tischplatten

- Tischplattentiefe = 880 mm
- inkl. Befestigungssatz zur Montage an QUADRO-Säulen

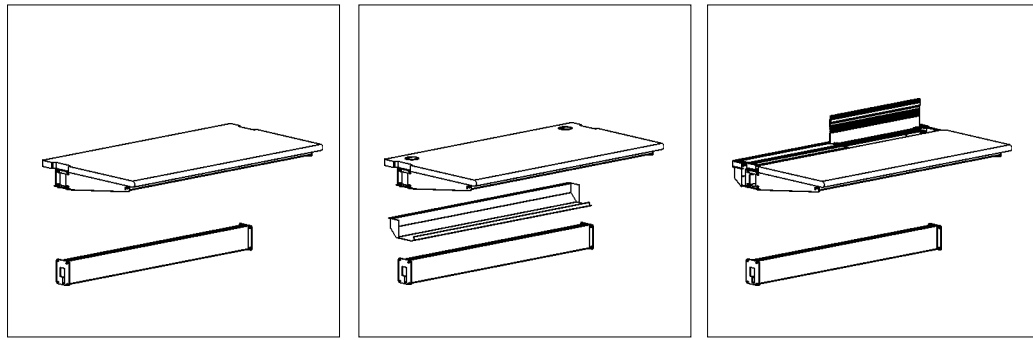
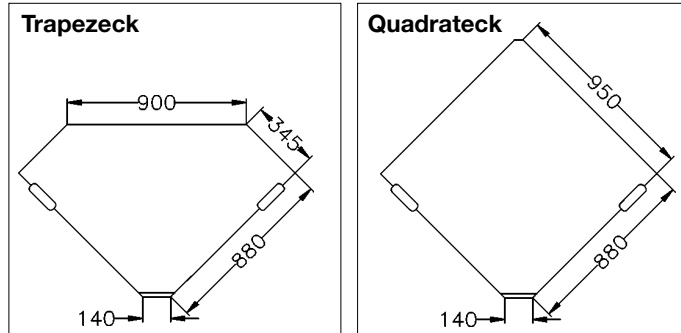

Standard

Tischbreite	Basisausstattung	mit Kabelwanne	mit Installationscenter
1300 mm	10.900.88	10.910.88	10.920.88
1650 mm	10.902.88	10.912.88	10.922.88
2135 mm	10.904.88	10.914.88	10.924.88
Trapezeck	10.906.88	10.916.88	
Quadrateck	10.907.88	10.917.88	

ESD

Tischbreite	Basisausstattung	mit Kabelwanne	mit Installationscenter
1300 mm	10.900.89	10.910.89	10.920.89
1650 mm	10.902.89	10.912.89	10.922.89
2135 mm	10.904.89	10.914.89	10.924.89
Trapezeck	10.906.89	10.916.89	
Quadrateck	10.907.89	10.917.89	

seitliche Ergänzungstischplatte

- zum seitlich bündigen Ansetzen eines QUADRO-Tisches an eine Tischreihe
- inkl. Befestigungssatz zur Montage an der QUADRO-Säule
- B = 250 mm, T = 880 mm

	Standard	ESD
links	10.930.88	10.930.89
rechts	10.931.88	10.931.89

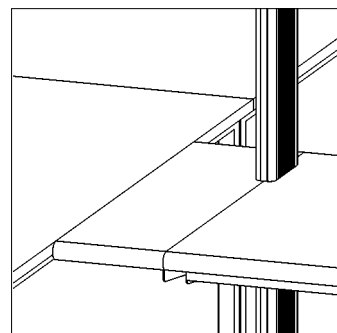

Tischanbauelemente

Ablageboard

- stabiles Ablageboard aus Stahlblech, vorne abgerundet
- 450 mm tief
- stufenlos höhen- und bis 25° neigungsverstellbar
- 15 mm hohe Boardleiste, wahlweise vorn oder hinten montierbar
- tiefenvariabel +/- 75 mm montierbar
- 50 kg max. Flächenlast
- lichtgrau, leitfähig pulverbeschichtet

für Tischbreite

1300 mm	14.020.70
1650 mm	14.050.70
2135 mm	14.080.70
Trapezeck	14.095.70

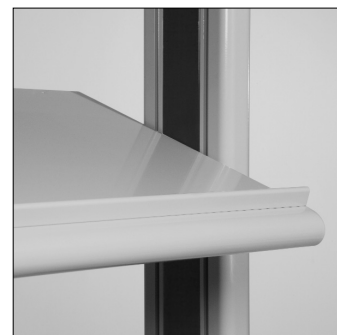

Ablageboard für Greifschalen

- zur Aufnahme von Greifschalen System Schäfer, Größe 5
- T = 150 mm tief, Boardleiste vorn und hinten
- stufenlos höhenvariabel montierbar
- aus Stahlblech, leitfähig in lichtgrau pulverbeschichtet
- wahlweise waagrecht oder mit 15° Neigung montierbar
- 25 kg max. Flächenlast

für Tischbreite

1300 mm	14.304.70
1650 mm	14.306.70
2135 mm	14.308.70



Trägerschiene für Steckdosenleisten

- zur Aufnahme von Steckdosenleisten
- am QUADRO-Profil stufenlos höhenvariabel zu montieren
- aus Stahlblech, lichtgrau, leitfähig pulverbeschichtet

für Tischbreite

1300 mm	14.325.70
1650 mm	14.327.70
2135 mm	14.329.70

Zubehör

5-fach Schukosteckdosenleiste 10/16 A, 250 V mit Schalter, 1,5 m Netzkabel und Schuko-Stecker	95.005.98
5-fach Steckdosenleiste Schweiz 10 A, 250 V mit Schalter, 1,5 m Netzkabel und Schweizer Stecker	95.004.98



Ausleger

- zur Aufnahme von Laufschienen, Beleuchtung etc.
- an der QUADRO-Säule montierbar
- aus Stahlblech, lichtgrau, leitfähig pulverbeschichtet

14.105.70



Laufschiene

- Montage am Ausleger
- inkl. Laufwagen mit Öse zum Einhängen von Werkzeugen, Balancern etc.
- Tragfähigkeit: 22 kg
- Laufschiene bei Reihentischen durchgehend nutzbar
- aus Stahlblech, lichtgrau, leitfähig pulverbeschichtet

für Grundtisch

1300 mm	14.115.70
1650 mm	14.117.70
2135 mm	14.119.70

für Anbautisch

1300 mm	14.116.70
1650 mm	14.118.70
2135 mm	14.120.70



ESD-Vorschriftenhalter

- passend für Format DIN A4
- inkl. 10 schwenkbare, herausnehmbare, ESD-Einsteckhüllen
- B = 280 mm, H = 370 mm
- stufenlos höhenvariabel an der QUADRO-Säule montierbar

14.619.98



PC-Towerhalter

- auf Querverbindung einhängbar
- für Tower bis max. Höhe 560 mm
- B = 250 mm, T = 550 mm

14.510.70

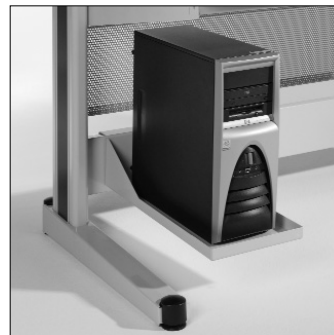

ESD-Fußstütze

- in die Querverbindung einhängbar
- Rasten zum höhenvariablen Einhängen der Fußstütze
- Ausführung nach DIN 33 406
- einfache Raster-Höhenverstellung
- Neigung über Fußtaster stufenlos einstellbar
- eingelegter, leitfähiger ESD-Noppengummi zur Fußauflage
- B = 500 mm, T = 340 mm

Fußstützenrasten	52.320.70
ESD-Fußstütze	52.350.70
ESD-Erdungskabel	52.355.98

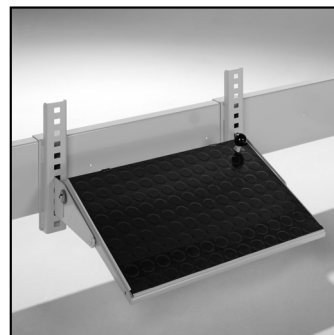

Sichtschutz

- Lochblech, leitfähig in lichtgrau pulverbeschichtet
- H = 270 mm
- an den QUADRO-Säulen stufenlos höhenvariabel montierbar

für Tischbreite	
1300 mm	14.525.70
1650 mm	14.527.70
2135 mm	14.529.70
Trapezeck	14.535.70

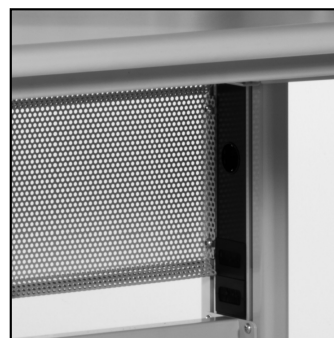

modulares Tischanbauprogramm VARIO

Multifunktionsarm

- zur Adaption des kompletten Tischanbauprogramms
- ergonomisch optimale Anordnung durch:
 - 3 selbsthemmende Gelenke
 - längenvariable Einstellung der beiden Schwenkarme, max. Schwenkradius: 500 mm
 - stufenlos höhenvariable Montage an der QUADRO-Säule
 - wahlweise stehende oder hängende Adaption

14.500.70

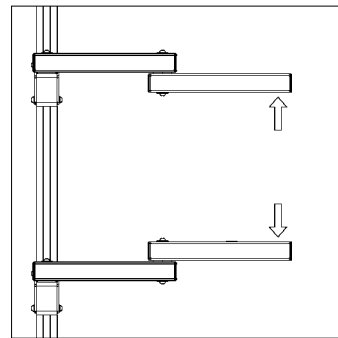
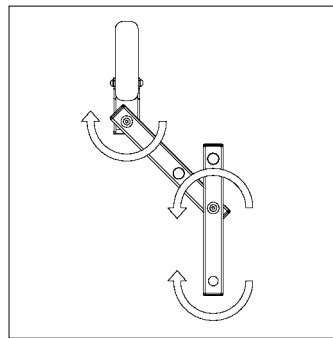
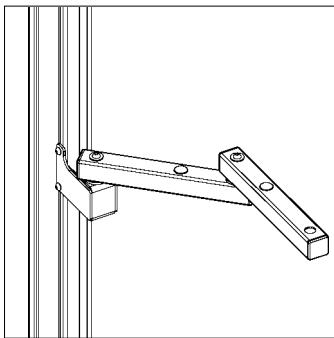

Flachbildschirmhalterung

- VESA-Standard (75 x 75 mm und 100 x 100 mm)
- Halterung +/- 90° schwenkbar und +/- 15° neigbar
- inkl. Multifunktionsarm
- optional mit Tastaturhalterung

14.610.70

Tastaturhalterung

39.670.70



schwenkbares Ablageboard

- in der Neigung stufenlos einstellbar
- Boardleiste vorne und hinten
- passend zur Ablage von Euronormkästen
- bis 30 kg belastbar
- inkl. Multifunktionsarm

615 x 415 mm (B x T), für Euronormkästen 600 x 400 mm

14.637.70

415 x 315 mm (B x T), für Euronormkästen 400 x 300 mm

14.635.70



Universalrahmen

- zur Aufnahme von einhängbaren Ablageboards und/oder Werkzeughalterwand
- lichte Breite = 690 mm
- nutzbare Höhe = 350 mm
- inkl. Multifunktionsarm

14.660.70

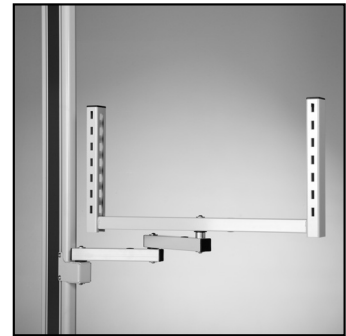

einhängbares Ablageboard

- am Universalrahmen höhenvariabel einhängbar
- Boardleiste wahlweise vorne oder hinten
- waagrecht oder mit 15° Neigung einhängbar
- max. Flächenlast 25 kg
- B = 740 mm, T = 320 mm

39.025.70



einhängbares Ablageboard für Greifschalen

- am Universalrahmen höhenvariabel einhängbar
- Boardleiste vorne und hinten
- waagrecht oder mit 15° Neigung einhängbar
- max. Flächenlast 25 kg
- passend für Greifschalen (System Schäfer, Größe 5)
- B = 740 mm, T = 150 mm

39.303.70



Werkzeughalterwand

- Befestigung am Universalrahmen
- Lochblech mit Quadratlochung
- B = 690, H = 340 mm

39.705.70

Zubehör

Werkzeughaltersset aus verzinktem Stahl

39.710.96



Trägerschiene für Greifschalen

- bogenförmige Trägerschiene zur Aufnahme von 7 Greifschalen (System Schäfer, Größe 5)
- nach oben oder unten mit weiteren Trägerschienen erweiterbar
- bis 30 kg belastbar
- inkl. Multifunktionsarm

Trägerschiene (Grundelement)	14.601.70
Trägerschiene zur Erweiterung	14.602.70



Ablageboard für Greifschalen

- zur Aufnahme von 5 Greifschalen (System Schäfer, Größe 5) oder des Greifschalenbehälters
- B = 530 mm, H = 147 mm
- bis 30 kg belastbar
- inkl. Multifunktionsarm

	14.606.70
--	------------------



Greifschalenbehälter

- zum Aufsetzen auf das Ablageboard für Greifschalen
- 3 Reihen für je 5 Greifschalen (System Schäfer, Größe 5)
- 585 x 165 x 335 mm (B x T x H)

	14.611.70
--	------------------



Zubehör

- Greifschalen Größe 5, System Schäfer, 95 x 160 x 75 mm (B x T x H)

ESD-schwarz	rot	blau	grün
96.505.98	96.507.98	96.509.98	96.511.98

Schubkastenblöcke

- robustes Stahlblechgehäuse mit Zentralverschluss, lichtgrau
- 4 unterschiedliche Korpushöhen, 2 verschiedene Breiten, unterschiedliche Schubfachteilungen (1 HE = 54 mm)
- Schubfachinnenmaße
Schubkastenblock 418 mm breit: 330 x 450 mm (B x T)
Schubkastenblock 606 mm breit: 520 x 450 mm (B x T)
- 4/5-Auszug, Schubfachführungen mit Stahlkugellagern
- Belastbarkeit / Schubfach: 30 kg
- ESD-gerecht durch leitfähige Pulverbeschichtung und leitfähige Führungen, Verbindung aller Teile mit Kontaktscheiben
- optional: Schubfächer mit Vollauszug



Einzelschubkasten

- mit Einzelschloss
- mehrere Einzelschubkästen untereinander montierbar
- T = 567 mm
- H = 120 mm



Schubfachteilung	1 x 2 HE
B = 418 mm	12.405.0_

Schubkastenblock F4

- T = 551 mm
- H = 313 mm

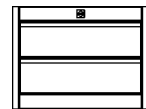
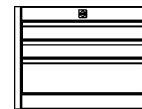
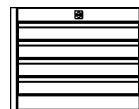

Schubfachteilung	4 x 1 HE	2 x 1 HE 1 x 2 HE	2 x 2 HE
B = 418 mm	12.005.0_	12.010.0_	12.015.0_
B = 606 mm	13.005.0_	13.010.0_	13.015.0_

Schubkastenblock F1

- T = 551 mm
- H = 475 mm

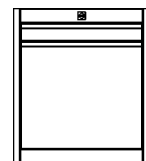
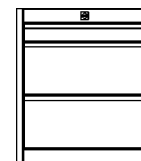
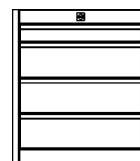
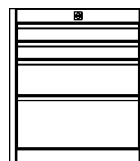
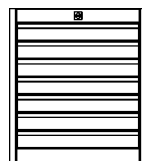

Schubfachteilung	7 x 1 HE	2 x 1 HE 1 x 2 HE 1 x 3 HE	1 x 1 HE 3 x 2 HE	1 x 1 HE 2 x 3 HE	1 x 1 HE 1 x 6 HE
B = 418 mm	12.105.0_	12.110.0_	12.115.0_	12.120.0_	12.125.0_
B = 606 mm	13.105.0_	13.110.0_	13.115.0_	13.120.0_	13.125.0_

Schubkastenblock F0

- T = 551 mm
- H = 583 mm



Schubfachteilung	9 x 1 HE	2 x 1 HE 2 x 2 HE 1 x 3 HE	1 x 1 HE 4 x 2 HE	1 x 1 HE 1 x 2 HE 1 x 6 HE	3 x 3 HE
B = 418 mm	12.205.0	12.210.0	12.215.0	12.220.0	12.225.0
B = 606 mm	13.205.0	13.210.0	13.215.0	13.220.0	13.225.0

fahrbarer Schubkastenblock F0

- 4 leitfähige Lenkrollen, 2 davon feststellbar
- Abdeckplatte mit leitfähigem Kautschukbelag
- Einzelauszugsicherung: es kann immer nur ein Schubfach geöffnet werden
- T = 551 mm
- H = 683 mm



Schubfachteilung	9 x 1 HE	2 x 1 HE 2 x 2 HE 1 x 3 HE	1 x 1 HE 4 x 2 HE	1 x 1 HE 1 x 2 HE 1 x 6 HE	3 x 3 HE
B = 418 mm	12.305.0	12.310.0	12.315.0	12.320.0	12.325.0
B = 606 mm	13.305.0	13.310.0	13.315.0	13.320.0	13.325.0

Bitte ergänzen Sie die Artikelnummer um den Farbschlüssel für die Dekorleisten

- 2** wasserblau (RAL 5021)
- 3** kobaltblau (RAL 5013)
- 4** himbeerrot (RAL 3027)
- 6** zinkgelb (RAL 1018)
- 8** taubenblau (RAL 5014)

ESD-Kleinteileeinsatzschale

- pro Schubfach werden 2 Schalen benötigt
- aus leitfähigem Kunststoff
- H = 31 mm

Einsatzschale mit 7 Fächern für B = 418 mm	96.205.98
Einsatzschale mit 11 Fächern für B = 606 mm	96.206.98

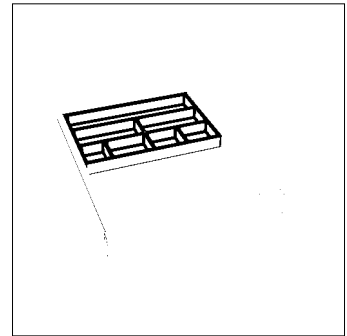

ESD-Kleinteileboxen mit Transportschale

- Einsatzschale mit herausnehmbaren Kleinteileboxen
- pro Schubfach 2 Einsatzschalen aus leitfähigem Kunststoff
- H = 42 mm

Set mit 4 Fächern 54 x 108 mm und 4 Fächern 108 x 108 mm	96.216.98
--	------------------

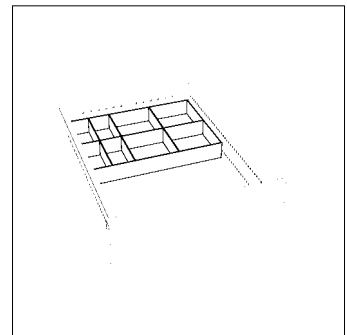

ESD-Kleinteileboxen

- stapelbare Kleinteileboxen aus leitfähigem Kunststoff
- H = 48 mm

Kleinteilebox Typ A (96 x 96 mm)	96.240.98
Kleinteilebox Typ B (144 x 96 mm)	96.245.98
Kleinteilebox Typ C (288 x 96 mm)	96.250.98

Set, bestehend aus 3 x A, 5 x B, 1 x C, Rastermatte	96.210.98
---	------------------

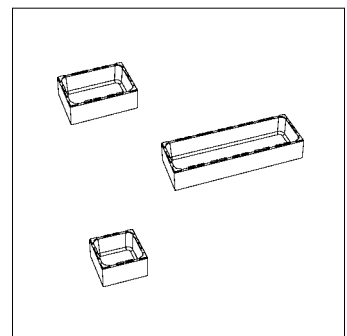

variable Quer- und Längsunterteilungen

- im Raster verstellbar
- aus pulverbeschichtetem Stahlblech
- H = 73 mm

Querunterteilung (B = 330 mm) für B = 418 mm	96.225.70
Querunterteilung (B = 520 mm) für B = 606 mm	96.226.70
Längsunterteilung, 303 mm / A4 quer	96.227.70
Längsunterteilung, 213 mm / A5 quer	96.229.70
Längsunterteilung, 113 mm / A7 quer	96.231.70

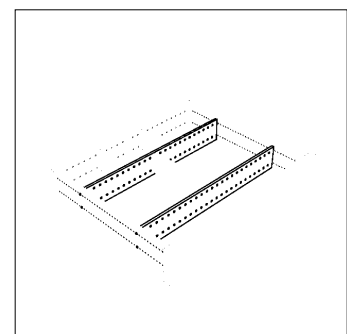

Beleuchtung

Langfeldleuchte

- 2 bzw. 3 Kompaktleuchtstofflampen TC-L 36 W für gleichmäßig helles Licht auf der Arbeitsfläche
- verspiegelte Parabolraaster zur Vermeidung von Direkt- und Reflexblendungen

- mit Zugpendel am Ausleger befestigt
- Auszugslänge ca. 1000 mm

L = 910 mm, für Tischbreite 1300 mm, 2 x 36 W	14.905.98
L = 1120 mm, für Tischbreite 1650 mm, 2 x 36 W	14.907.98
L = 1920 mm, für Tischbreite 2135 mm, 3 x 36 W	14.909.98

- direkt am Ausleger befestigt, neigbar

L = 910 mm, für Tischbreite 1300 mm, 2 x 36 W	14.964.98
L = 1120 mm, für Tischbreite 1650 mm, 2 x 36 W	14.966.98
L = 1920 mm, für Tischbreite 2135 mm, 3 x 36 W	14.968.98

- unter Ablageboard befestigt
- schwenkbar, seitlich und tiefenvariabel verschiebbar

L = 490 mm, für alle Tischbreiten, 1 x 36 W	14.901.98
L = 910 mm, für Tischbreite 1300 mm, 2 x 36 W	14.904.98
L = 1120 mm, für Tischbreite 1650 und 2135 mm, 2 x 36 W	14.906.98

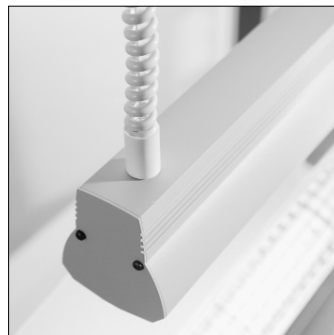

Gelenkarmleuchte

- 36 W Leuchtstofflampe für gleichmäßig helles Licht auf der Arbeitsfläche
- verspiegeltes Parabolraaster zur Vermeidung von Direkt- und Reflexblendungen
- Leuchtkörper: 308 x 118 x 70 mm (B x T x H)
- inkl. Multifunktionsarm
- Gelenkarmlänge: 430 + 400 mm

14.914.98



Gelenkarmleuchte mit Lupe

- 3 Kompaktleuchtstofflampen 9 W
- integrierte Lupe mit 3 Dioptrien
- Leuchtenabdeckung mit Plexiglas
- Leuchtkörper: 298 x 194 x 64 mm (B x T x H)
- Lupe: 162 x 105 mm (B x T)
- inkl. Multifunktionsarm
- Gelenkarmlänge : 430 + 400 mm

14.913.98



Energieversorgung, Mess- und Prüftechnik

19"-Aufbauten für Mess- und Prüftechnik

- wahlweise stabiles Stahl- oder Holzgehäuse, T = 350 mm
- höhenvariable Montage zwischen QUADRO-Säulen
- Lüftungslochungen für ausreichende Belüftung
- Rasterprofile im genormten Abstand zur Befestigung von Mess- und Prüftechnik nach DIN 41 494
- für 3 HE- oder 6 HE-Baugruppenträger
- Anschlusswert
 - ohne interne Absicherung: 16 A/230 V bzw. 16 A/400 V
 - mit interner Absicherung: 25 A/230 V bzw. 25 A/400 V
- Belastbarkeit
 - für Wechselstrom 4,3 kW (AC-1) bzw. 1,3 kW (AC-3)
 - für Drehstrom 13 kW (AC-1) bzw. 5,5 kW (AC-3)
- optional:
 - Zentralkabelbaum mit Steckverbindern zur Netzversorgung der Baugruppenträger
 - Hauptschaltmodul mit EIN- und AUS-Tastern, NOT-AUS, Netzschütz und Kontrollleuchten
 - Beleuchtung im Querträger, Parabolraster für blendfreies Licht auf der Arbeitsfläche, EIN/AUS-Schalter



19"-Aufbauten aus Stahlblech

für Tischbreite 1650 mm	3 HE	6 HE
ohne Hauptschaltmodul und Zentralkabelbaum	14.205.70	14.245.70
einphasig, mit Hauptschaltmodul und Zentralkabelbaum	14.215.70	14.255.70
einphasig, mit Hauptschaltmodul, Zentralkabelbaum und Beleuchtung (1 x 36 W)	14.216.70	14.256.70
dreiphasig, mit Hauptschaltmodul und Zentralkabelbaum	14.225.70	14.265.70
dreiphasig, mit Hauptschaltmodul, Zentralkabelbaum und Beleuchtung (1 x 36 W)	14.226.70	14.266.70

für Tischbreite 2135 mm	3 HE	6 HE
ohne Hauptschaltmodul und Zentralkabelbaum	14.209.70	14.249.70
einphasig, mit Hauptschaltmodul und Zentralkabelbaum	14.219.70	14.259.70
einphasig, mit Hauptschaltmodul, Zentralkabelbaum und Beleuchtung (2 x 36 W)	14.220.70	14.260.70
dreiphasig, mit Hauptschaltmodul und Zentralkabelbaum	14.229.70	14.269.70
dreiphasig, mit Hauptschaltmodul, Zentralkabelbaum und Beleuchtung (2 x 36 W)	14.230.70	14.270.70

19"-Aufbauten aus Holz

für Tischbreite 1650 mm	3 HE	6 HE
ohne Hauptschaltmodul und Zentralkabelbaum	14.205.3	14.245.3
einphasig, ohne Hauptschaltmodul, mit Zentralkabelbaum	14.215.3	14.255.3
einphasig, mit Hauptschaltmodul und Zentralkabelbaum	14.227.3	14.267.3
dreiphasig, ohne Hauptschaltmodul, mit Zentralkabelbaum	14.225.3	14.265.3
dreiphasig, mit Hauptschaltmodul und Zentralkabelbaum	14.237.3	14.277.3

für Tischbreite 1650 mm, mit Beleuchtung (1 x 36 W)	3 HE	6 HE
einphasig, ohne Hauptschaltmodul, mit Zentralkabelbaum	14.216.3	14.256.3
einphasig, mit Hauptschaltmodul und Zentralkabelbaum	14.228.3	14.268.3
dreiphasig, ohne Hauptschaltmodul, mit Zentralkabelbaum	14.226.3	14.266.3
dreiphasig, mit Hauptschaltmodul und Zentralkabelbaum	14.238.3	14.278.3

für Tischbreite 2135 mm	3 HE	6 HE
ohne Hauptschaltmodul und Zentralkabelbaum	14.209.3	14.249.3
einphasig, ohne Hauptschaltmodul, mit Zentralkabelbaum	14.219.3	14.259.3
einphasig, mit Hauptschaltmodul und Zentralkabelbaum	14.231.3	14.271.3
dreiphasig, ohne Hauptschaltmodul, mit Zentralkabelbaum	14.229.3	14.269.3
dreiphasig, mit Hauptschaltmodul und Zentralkabelbaum	14.241.3	14.281.3

für Tischbreite 2135 mm, mit Beleuchtung (2 x 36 W)	3 HE	6 HE
einphasig, ohne Hauptschaltmodul, mit Zentralkabelbaum	14.220.3	14.260.3
einphasig, mit Hauptschaltmodul und Zentralkabelbaum	14.232.3	14.272.3
dreiphasig, ohne Hauptschaltmodul, mit Zentralkabelbaum	14.230.3	14.270.3
dreiphasig, mit Hauptschaltmodul und Zentralkabelbaum	14.242.3	14.282.3

Bitte ergänzen Sie die Artikelnummer um den Schlüssel für Standard (. 0) bzw. ESD-Ausführung (. 4)

ausführliche Informationen über das
KARL-Programm Mess- und Prüftechnik
 finden Sie in den speziellen Verkaufsunterlagen
 oder im KARL-Gesamtkatalog



Elektroanschlussleisten

- stabiles Blechgehäuse in Form eines Brüstungskanals, lichtgrau, leitfähig pulverbeschichtet
- zur individuellen Bestückung mit Einsatzplatten für Energie-, Daten- und Medienversorgung (siehe Seite 24 ff.)
- die einzelnen Einsatzplatten können jederzeit ausgetauscht und erweitert werden
- Steckverbindersystem *WINSTA* für Netzanschluss und Weiterverdrahtung
- höhenvariable Montage zwischen den QUADRO-Säulen
- H = 140 mm, T = 76 mm



standardisierte Elektroanschlussleisten

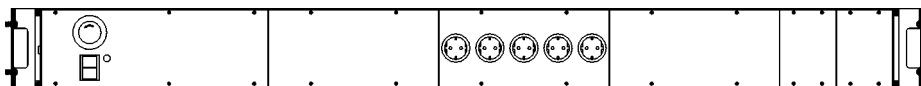

- NOT-AUS, EIN-AUS, Netzschütz, 5 Schukosteckdosen (D) bzw. Schweizer Steckdosen (CH)

für Tischbreite 1300 mm	(D)	14.470.70
	(CH)	14.471.70
für Tischbreite 1650 mm	(D)	14.473.70
	(CH)	14.474.70
für Tischbreite 2135 mm	(D)	14.476.70
	(CH)	14.477.70

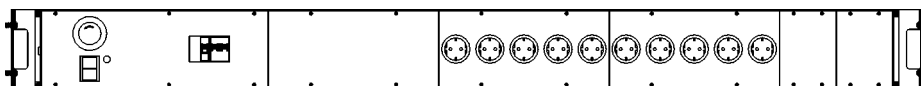

- FI 25 A / 30 mA 2-polig, Automat B 16 A 2-polig, NOT-AUS, EIN/AUS, Netzschütz, 10 Schukosteckdosen (D) bzw. Schweizer Steckdosen (CH)

für Tischbreite 1300 mm	(D)	14.480.70
	(CH)	14.481.70
für Tischbreite 1650 mm	(D)	14.483.70
	(CH)	14.484.70
für Tischbreite 2135 mm	(D)	14.486.70
	(CH)	14.487.70

Elektroanschlussleisten zur individuellen Bestückung mit Einsatzplatten

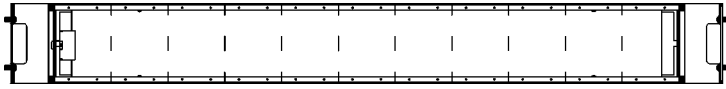

für Tischbreite 1300 mm (nutzbare Breite für Einsatzplatten: 1100 mm)

14.450.70

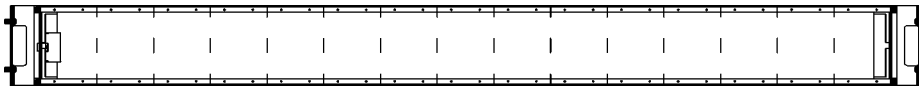

für Tischbreite 1650 mm (nutzbare Breite für Einsatzplatten: 1500 mm)

14.453.70

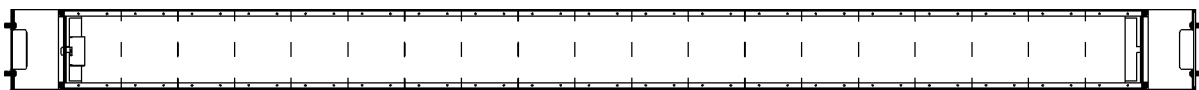

für Tischbreite 2135 mm (nutzbare Breite für Einsatzplatten: 1900 mm)

14.456.70

Installationscenter

- im hinteren Bereich der QUADRO-Tischplatte kann ein Installationscenter integriert werden (siehe Seite 7)
- das Installationscenter kann optional zur individuellen Bestückung mit Einsatzplatten für Energie-, Daten- und Medienversorgung ausgeführt werden (siehe Seite 24 ff.)
- die einzelnen Einsatzplatten können jederzeit ausgetauscht und erweitert werden
- Steckverbindersystem *WINSTA* für Netzanschluss und Weiterverdrahtung

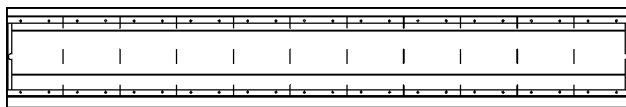

für Tischbreite 1300 mm (nutzbare Breite für Einsatzplatten: 1100 mm)

14.451.70

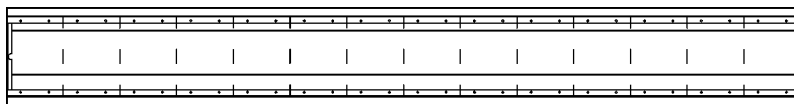

für Tischbreite 1650 mm (nutzbare Breite für Einsatzplatten: 1400 mm)

14.454.70

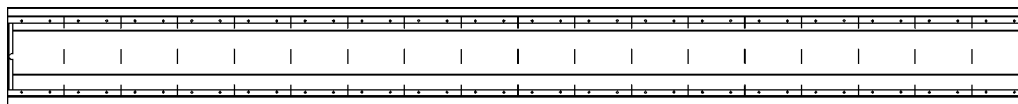

für Tischbreite 2135 mm (nutzbare Breite für Einsatzplatten: 1800 mm)



14.457.70

Einsatzplatten für Elektroanschlussleisten und Installationscenter

Sicherheitsmodule für Elektroanschlussleisten

	Automat B 16 A 1-polig, NOT-AUS, EIN/AUS, 1 Kontrollleuchte, 1-phasig, Netzschütz	400 mm	(D) (CH)	95.330.70 95.332.70
	Automat B 16 A 2-polig, NOT-AUS, EIN/AUS, 1 Kontrollleuchte, 1-phasig, Netzschütz	400 mm	(D) (CH)	95.335.70 95.337.70
	FI 25 A / 30 mA 2-polig, Automat B 16 A 2-polig, NOT-AUS, EIN/AUS, 1 Kontrollleuchte, 1-phasig, Netzschütz	400 mm	(D) (CH)	95.340.70 95.342.70
	Automat B 16 A 3-polig, NOT-AUS, EIN/AUS, 3 Kontrollleuchten, 3-phasig, Netzschütz	400 mm	(D) (CH)	95.345.70 95.347.70
	FI 25 A / 30 mA 4-polig, Automat B 16 A 3-polig, NOT-AUS, EIN/AUS, 3 Kontrollleuchten, 3-phasig, Netzschütz	400 mm	(D) (CH)	95.350.70 95.352.70
	Motorschutzschalter 10–16 A, Unterspannungsauslöser, NOT-AUS, 1 Kontrollleuchte, 1-phasig	400 mm	(D) (CH)	95.365.70 95.367.70
	Motorschutzschalter 10–16 A, Unterspannungsauslöser, NOT-AUS, 3 Kontrollleuchten, 3-phasig	400 mm	(D) (CH)	95.370.70 95.372.70
	FI 25 A / 30 mA 2-polig, Motorschutzschalter 10–16 A, Unterspannungsauslöser, NOT-AUS, 1 Kontrollleuchte, 1-phasig	400 mm	(D) (CH)	95.355.70 95.357.70
	FI 25 A / 30 mA 4-polig, Motorschutzschalter 10–16 A, Unterspannungsauslöser, NOT-AUS, 3 Kontrollleuchten, 3-phasig	400 mm	(D) (CH)	95.360.70 95.362.70

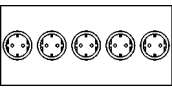
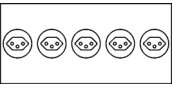
Steckdosen

	5 x Schukosteckdose	300 mm		95.410.70
	5 x Schweizer Steckdose	300 mm		95.415.70
	1 x erdfreie Steckdose, Trenntrafo 230 V / 1 A, Sicherungsautomat	300 mm		95.430.70
	1 x CEE 16 A 5-polig	100 mm		95.435.70







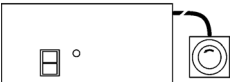
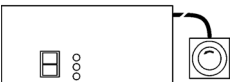
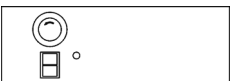
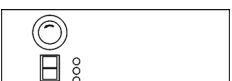



Schalter

	EIN/AUS 16 A 2-polig, Wippschalter mit Kontrollleuchte	100 mm		95.405.70
---	---	--------	--	------------------



NOT-AUS

	NOT-AUS, auf Steckverbinder geführt	100 mm	95.315.70
	NOT-AUS in separatem Gehäuse, 3 m Anschlusskabel, EIN/AUS, Netzschütz, 1 Kontrollleuchte, 1-phasig	300 mm	95.305.70
	NOT-AUS in separatem Gehäuse, 3 m Anschlusskabel, EIN/AUS, Netzschütz, 3 Kontrollleuchten, 3-phasig	300 mm	95.310.70
	NOT-AUS, EIN/AUS, Netzschütz, 1 Kontrollleuchte, 1-phasig	400 mm	95.320.70
	NOT-AUS, EIN/AUS, Netzschütz, 3 Kontrollleuchten, 3-phasig	400 mm	95.325.70



Daten- und Kommunikationsschnittstellen

			1 x SUB-D Stecker 9-polig mit Lötanschluss	100 mm	95.505.70
			1 x SUB-D Stecker 15-polig mit Lötanschluss	100 mm	95.507.70
			1 x SUB-D Stecker 25-polig mit Lötanschluss	100 mm	95.509.70
			1 x SUB-D Buchse 9-polig mit Lötanschluss	100 mm	95.515.70
			1 x SUB-D Buchse 15-polig mit Lötanschluss	100 mm	95.517.70
			1 x SUB-D Buchse 25-polig mit Lötanschluss	100 mm	95.519.70
			Universalanschluss ISDN 8-polig, 2 Terminals, CAT 2	100 mm	95.525.70
			Universalanschluss ISDN 8-polig, 2 Terminals, CAT 6	100 mm	95.527.70
			Telefonanschlussdose TAE NFN, 1 Terminal	100 mm	95.529.70
			Antennensteckdose Radio/TV/Sat	100 mm	95.533.70

Druckluftanschluss

		2 x Druckluft-Schnellkupplung 1/8", Fabrikat FESTO	100 mm	95.545.70
		2 x Druckluft-Schnellkupplung 1/4", Fabrikat FESTO	100 mm	95.547.70

Leerplatten

	Leerplatte	100 mm 300 mm	95.205.70 95.210.70
	Leerplatte mit Stanzung und vormontierter UP-Dose	100 mm	95.206.70
	Leerplatte mit Hauptanschluss ohne Schaltmodul	100 mm 300 mm	95.620.70 95.630.70

Anschlusskabel für Elektroanschlussleisten, Installationscenter, 19"-Aufbauten und Beleuchtung

Stromversorgung

3 m Netzkabel (3 x 1,5 mm ²) mit Schuko-Stecker (16 A) und 3-poliger WINSTA-Buchse	95.625.98
3 m Netzkabel (3 x 1,5 mm ²) mit Schweizer Stecker (10 A) und 3-poliger WINSTA-Buchse	95.627.98
3 m Netzkabel (5 x 2,5 mm ²) mit CEE-Stecker (16 A, 5-polig) und 5-poliger WINSTA-Buchse	95.635.98
7 m Netzkabel (3 x 1,5 mm ²) mit Schuko-Stecker (16 A) und 3-poliger WINSTA-Buchse	95.675.98
7 m Netzkabel (3 x 1,5 mm ²) mit Schweizer Stecker (10 A) und 3-poliger WINSTA-Buchse	95.674.98
3-polige WINSTA-Buchse für bauseitigen Kabelanschluss	95.605.98
5-polige WINSTA-Buchse für bauseitigen Kabelanschluss	95.607.98
M-Verschraubungs-Set (1 x M 16, 1 x M 20, 1 x M 25) für bauseitigen Kabelanschluss	95.615.98

Verlängerungs- und Verbindungskabel

2 m Netzkabel (3 x 1,5 mm ²), WINSTA-Stecker 3-polig, WINSTA-Buchse 3-polig	95.685.98
3 m Netzkabel (3 x 1,5 mm ²), WINSTA-Stecker 3-polig, WINSTA-Buchse 3-polig	95.687.98
4 m Netzkabel (3 x 1,5 mm ²), WINSTA-Stecker 3-polig, WINSTA-Buchse 3-polig	95.689.98
2 m Netzkabel (5 x 2,5 mm ²), WINSTA-Stecker 5-polig, WINSTA-Buchse 5-polig	95.695.98
3 m Netzkabel (5 x 2,5 mm ²), WINSTA-Stecker 5-polig, WINSTA-Buchse 5-polig	95.697.98
4 m Netzkabel (5 x 2,5 mm ²), WINSTA-Stecker 5-polig, WINSTA-Buchse 5-polig	95.699.98

zum Anschluss weiterer elektrischer Arbeitsplatzkomponenten

3-polige WINSTA-Snap-In-Buchse inkl. interner Verdrahtung nach dem Hauptschaltmodul	95.645.98
5-polige WINSTA-Snap-In-Buchse inkl. interner Verdrahtung nach dem Hauptschaltmodul	95.655.98
3-polige WINSTA-Snap-In-Buchse inkl. interner Verdrahtung vor dem Hauptschaltmodul	95.647.98
5-polige WINSTA-Snap-In-Buchse inkl. interner Verdrahtung vor dem Hauptschaltmodul	95.657.98
Wechselstromverteiler - 1 x WINSTA-Stecker 3-polig auf 3 x WINSTA-Buchse 3-polig	95.600.98
Wechselstromverteiler - 1 x WINSTA-Stecker 3-polig auf 5 x WINSTA-Buchse 3-polig	95.602.98
Wechselstromverteiler - 1 x WINSTA-Stecker 5-polig auf 3 x WINSTA-Buchse 5-polig	95.604.98

NOT-AUS

Raum-Not-AUS-Set (zusätzlicher Öffnerkontakt für bauseitige Raum-NOT-AUS-Schleife)	95.300.98
Kopplung von 2 NOT-AUS-Schaltern (2 zusätzliche Öffnerkontakte inkl. Verdrahtung)	95.301.98

Technische Daten

■ maximaler Anschlusswert ohne interne Absicherung:	16 A / 230 V bzw. 16 A / 400 V
■ maximaler Anschlusswert mit interner Absicherung:	25 A / 230 V bzw. 25 A / 400 V
■ Belastbarkeit des Hauptschaltmoduls bei Wechselstrom:	4,3 kW (AC-1) bzw. 1,3 kW (AC-3)
■ Belastbarkeit des Hauptschaltmoduls bei Drehstrom:	13,0 kW (AC-1) bzw. 5,5 kW (AC-3)
■ maximaler Zuleitungsquerschnitt mit interner Absicherung:	4 mm ²
■ Zuleitungsquerschnitte ohne interne Absicherung:	3 x 1,5 mm ² bei Wechselstrom 5 x 2,5 mm ² bei Drehstrom

Zubehör

ESD-Stuhl „Basic“

- nach DIN 68 877 und IEC 61340-5-1
- höhenverstellbare Permanentkontaktrückenlehne
- Untergestell mit leitfähigen, lastabhängig gebremsten Doppelrollen
- mit Safelift höhenverstellbar von 470 bis 650 mm
- strapazierfähiger, leitfähiger Stoffbezug
- Stahl- und Kunststoffteile lichtgrau

ESD-Arbeitsstuhl, Polster blau	96.137.98
ESD-Arbeitsstuhl, Polster grau	96.139.98
Armlehnen, lichtgrau	96.185.98



ESD-Stuhl „Sintec“

- mit Safelift höhenverstellbar von 430 bis 580 mm
- Rückenlehne und Sitzfläche aus volumenleitfähigem Kunststoff
- Stahl- und Kunststoffteile dunkelgrau, optional mit Polster
- nach DIN 68 877 und IEC 61340-5-1
- höhenverstellbare Permanentkontaktrückenlehne
- Untergestell mit leitfähigen, lastabhängig gebremsten Doppelrollen

ESD-Arbeitsstuhl	96.130.98
ESD-Textilpolster	96.134.98
ESD-Integralschaumpolster	96.135.98

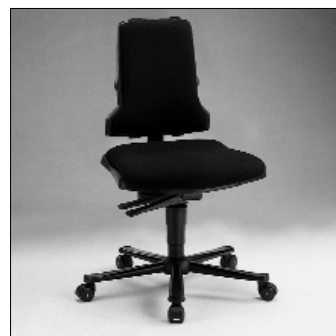

ESD-Arbeitsmatte

- lötlinnbeständiger Synthetikgummi, 2 mm stark, platingrau
- volumenleitfähiger, zweischichtiger Verbundbelag
- 900 x 600 mm
- zwei 10-mm-Druckknopfanschlüsse

	95.805.98
--	------------------

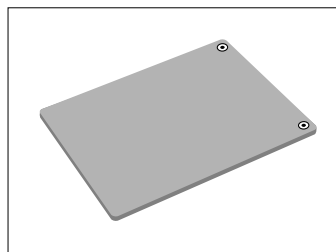

ESD-Spiralkabel

- beidseitig angespritzte Druckknöpfe (10 mm)
- Sicherheitswiderstand 1 MOhm auf beiden Seiten
- schwarz, ausgedehnt 2400 mm lang

	95.825.98
--	------------------

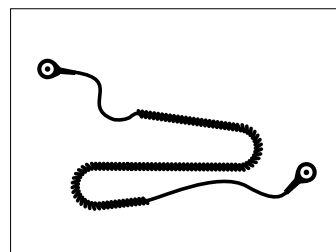

ESD-Handgelenkband

- verstellbar, elastisch
- 10-mm-Druckknopfanschluss

	95.815.98
--	------------------

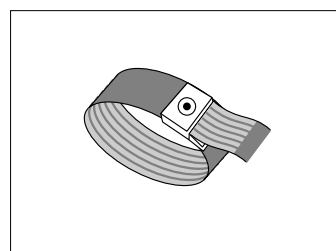

QUADRO-CAR

- als mobile Teststation oder zur Materialbereitstellung
- 4 Lenkrollen (Ø 100 mm), 2 Lenkrollen feststellbar
- gleiches Profilsystem wie QUADRO-Arbeitstische
- stufenlos höhenvariable Montage der am Profil zu befestigenden Elemente
- Belastbarkeit Gestell: 210 kg
- Breite x Tiefe Grundgestell: 735 x 600 mm, lichte Breite: 620 mm
- 2 verschiedene Höhen: 1100 mm und 1700 mm
- alle Metallteile lichtgrau, leitfähig pulverbeschichtet
- serienmäßig ESD-gerecht durch ausschließliche Verwendung leitfähiger Materialien
- Optionen:
 - Bodenklappe im Fußteil zur Aufnahme von Steckdosenleisten und Kabel
 - auf der Innenseite einer QUADRO-Säule durchgehende, 800 mm lange Bürstenleiste zur Kabeldurchführung
 - direkter Durchgang vom Kabelkanal der QUADRO-Säule in die aufklappbare Bodenklappe, auch für größere Steckverbinder wie Schuko-Winkelstecker
- Bodenklappe inkl. 5-fach Steckdosenleiste mit 1,5 m Netzkabel
- eine QUADRO-Säule mit bündig integrierten, anschlussfertig verdrahteten Steckdosen, mit Anschlusskabel inkl. Stecker in die aufklappbare Bodenwanne geführt, ideal zur Stromversorgung elektrischer Geräte auf verschiedenen Ebenen,
- eine QUADRO-Säule mit durchgehender, 800 mm langer Bürstenleiste

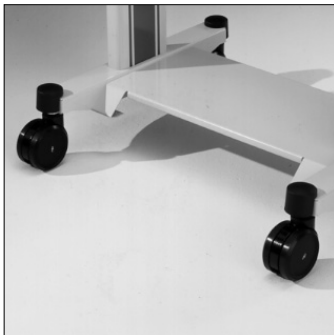
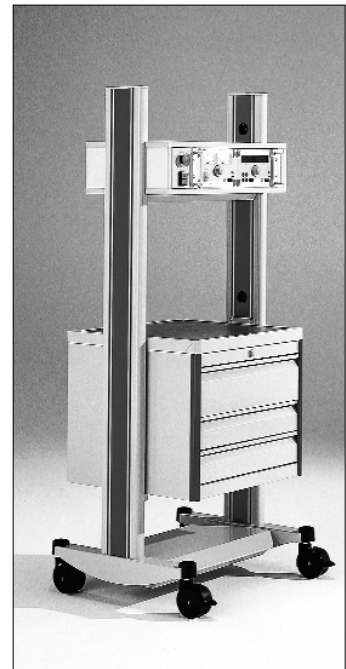

Basisausstattung



mit Bodenklappe



mit Bodenklappe und Steckdosenleiste

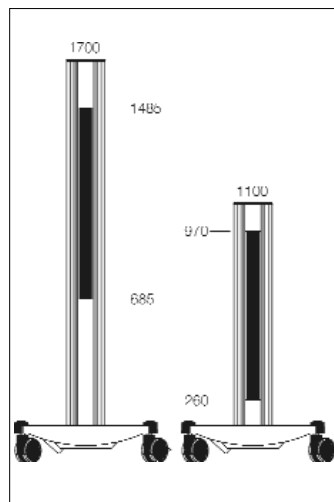

optionale Bürstenleiste

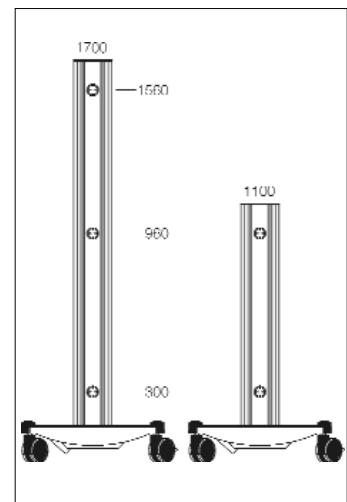

optionale Steckdosen

Basisausstattung	
Säulenhöhe 1100 mm	18.405.0
Säulenhöhe 1700 mm	18.410.0

mit Bodenklappe und Bürstenleiste in einer QUADRO-Säule	
Säulenhöhe 1100 mm	18.505.0
Säulenhöhe 1700 mm	18.510.0

mit Bodenklappe inkl. Steckdosenleiste, Steckdosen bzw. Bürstenleiste in jeweils einer QUADRO-Säule	
Säulenhöhe 1100 mm (D)	18.605.0
Säulenhöhe 1100 mm (CH)	18.705.0
Säulenhöhe 1700 mm (D)	18.610.0
Säulenhöhe 1700 mm (CH)	18.710.0

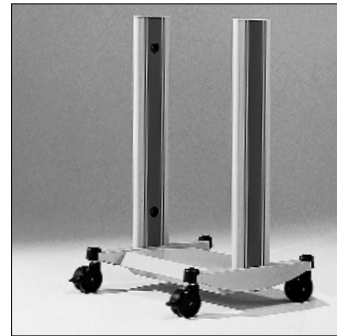

Bitte ergänzen Sie die Artikelnummer um den Farbschlüssel für die Dekorleisten

- 2** wasserblau (RAL 5021)
- 3** kobaltblau (RAL 5013)
- 4** himbeerrot (RAL 3027)
- 6** zinkgelb (RAL 1018)
- 8** taubenblau (RAL 5014)

Zubehör

5-fach Schukosteckdosenleiste 10/16 A, 230 V mit Schalter, 1,5 m Netzkabel und Schukostecker	95.005.98
5-fach Steckdosenleiste Schweiz 10 A, 230 V mit Schalter, 1,5 m Netzkabel und Schweizer Stecker	95.004.98
3 m Netzkabel (3 x 1,5 mm ²) mit Schukostecker und WINSTA-Buchse	95.625.98
3 m Netzkabel (3 x 1,5 mm ²) mit Schweizer Stecker und WINSTA-Buchse	95.627.98

Ablageboards

- stufenlos höhen- und bis 25° neigungsverstellbar
- aus Stahlblech, lichtgrau, leitfähig pulverbeschichtet
- Vorderseite mit abgerundeter Postformingkante
- vorne und hinten mit 15 mm hoher Boardleiste
- optional: leitfähiger Kautschukbelag als Rutschsicherung
- B = 616 mm
- tiefenvariabel montierbar

Standardablageboard (max. Belastung: 50 kg)	
T = 465 mm	19.405.70
T = 620 mm	19.415.70

ausziehbares Ablageboard (max. Belastung: 15 kg), in den Endpositionen arretierbar	
T = 620 mm	19.465.70
T = 620 mm, mit Maustablett	19.470.70

Zubehör	
Kautschukbelag für T = 465 mm	19.407.98
Kautschukbelag für T = 620 mm	19.417.98



Schubkastenblöcke

- robustes Stahlblechgehäuse, B = 606 mm, T = 551 mm
- ESD-gerecht durch leitfähige Pulverbeschichtung und leitfähige Führungen, Verbindungen aller Teile durch Kontaktscheiben
- 4/5-Auszug, Führungen mit Stahlkugellagern
- mit Zentralverschluss und Einzelauszugsicherung: es kann immer nur ein Schubfach geöffnet werden
- Belastbarkeit / Schubfach: 30 kg
- Abdeckplatte mit eingesetztem, leitfähigem Kautschukbelag
- stufenlos höhenvariabel montierbar
- optional: Schubfächer mit Vollauszug

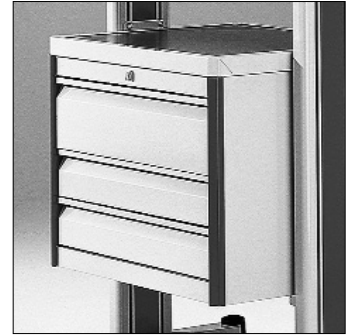

Schubkastenblock F4

- H = 353 mm

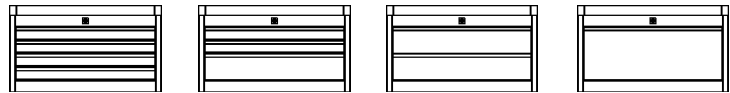

Schubfachteilung	4 x 1 HE	2 x 1 HE 1 x 2 HE	2 x 2 HE	1 x 4 HE
	19.505.0_	19.510.0_	19.515.0_	19.520.0_

Schubkastenblock F1

- H = 515 mm

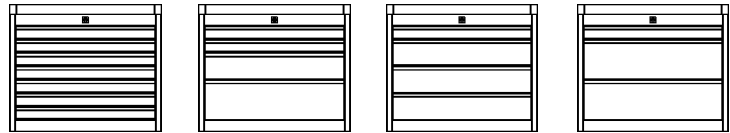

Schubfachteilung	7 x 1 HE	2 x 1 HE 1 x 2 HE 1 x 3 HE	1 x 1 HE 3 x 2 HE	1 x 1 HE 2 x 3 HE
	19.605.0_	19.610.0_	19.615.0_	19.620.0_

Schubkastenblock F0

- H = 623 mm

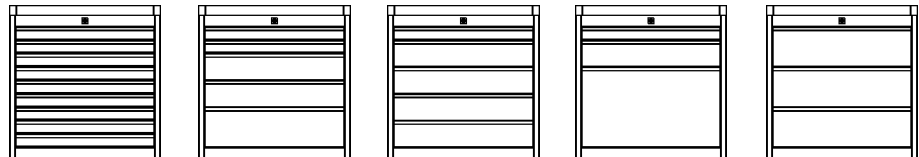

Schubfachteilung	9 x 1 HE	2 x 1 HE 2 x 2 HE 1 x 3 HE	1 x 1 HE 4 x 2 HE	1 x 1 HE 1 x 2 HE 1 x 6 HE	3 x 3 HE
	19.705.0_	19.710.0_	19.715.0_	19.720.0_	19.725.0_

Schubkastenblock mit Tastaturauszug

- oberes Schubfach als Tastaturauszug mit abklappbarer Frontblende (3 HE), passend für alle DIN-Tastaturen
- seitlich nach rechts oder links ausziehbares Maustablett
- Tastaturkabelführung mit Einklemmschutz
- Kabeldurchführung hinten im Korpus für Tastaturkabel

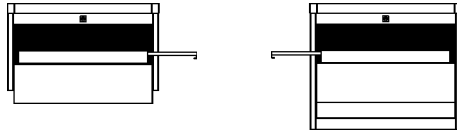

Korpushöhe	353 mm	515 mm
zusätzliches Schubfach	1 HE	4 HE
	19.595.0_	19.695.0_

Bitte ergänzen Sie die Artikelnummer um den Farbschlüssel für die Dekorleisten

- 2** wasserblau (RAL 5021)
- 3** kobaltblau (RAL 5013)
- 4** himbeerrot (RAL 3027)
- 6** zinkgelb (RAL 1018)
- 8** taubenblau (RAL 5014)

19"-Brücken

- stabiler Holzkorpus
- Rasterprofile im genormten Abstand zur Aufnahme von Mess- und Prüftechnik nach DIN 41 494
- wahlweise für 3 HE-oder 6 HE-Baugruppenträger
- max. Einbaugewicht: 60 kg
- rückseitige Lüftungslochungen
- H = 172 mm (3 HE) bzw. 304 mm (6 HE), B = 620 mm, T = 350 mm
- optional:
 - einphasiges Hauptschaltmodul inkl. EIN/AUS, NOT-AUS, Netzschutz und Kontrollleuchte
 - Zentralkabelbaum mit Steckverbinder zur Netzversorgung der Baugruppenträger



	3 HE	6 HE
Standard		
ohne Hauptschaltmodul und Zentralkabelbaum	19.905.30	19.915.30
mit Hauptschaltmodul und Zentralkabelbaum	19.909.30	19.919.30
ESD		
ohne Hauptschaltmodul und Zentralkabelbaum	19.905.34	19.915.34
mit Hauptschaltmodul und Zentralkabelbaum	19.909.34	19.919.34

Vieles ist möglich. Fragen Sie uns.

Unsere Kunden verstehen heißt bei KARL, auf produktspezifische Aufgabenstellungen einzugehen, Arbeitsabläufe und deren Zusammenhänge zu analysieren.

Gestützt auf unsere langjährige Erfahrung ist für KARL jeder Auftrag eine Herausforderung an unser Know-how, unsere Kreativität und an unser handwerkliches Können.

Basierend auf unseren Serienprodukten erarbeiten wir gerne gemeinsam mit Ihnen individuelle Lösungen. Wir bieten Ihnen die Kompetenz eines inhabergeführten Traditionsunternehmens. Seit 1935.

Das KARL-Programm.



QUADRO *twin*.
Das klassische Tischsystem mit allen Optionen.



Mess- und Prüftechnik.



SINTRO.
Der variable Montagearbeitsplatz.

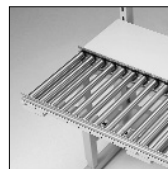

Transfersysteme.



BASIC.
Das ökonomische Arbeitsplatzsystem.



Schrank- und Regalsysteme.



Grundfarbe



lichtgrau
(RAL 7035)

Dekoelemente



wasserblau
(RAL 5021)



kobaltblau
(RAL 5013)



himbeerrot
(RAL 3027)



zinkgelb
(RAL 1018)



taubenblau
(RAL 5014)

